

RC7 ADVANCED

BEDIENUNGSANLEITUNG



GERMAN

VIELEN DANK! Danke, dass Sie sich für die QUALITÄT der Produkte von Lincoln Electric entschieden haben.

- Bitte überprüfen Sie die Verpackung und den Inhalt auf Beschädigungen. Transportschäden müssen dem Händler sofort gemeldet werden.
- Bitte geben Sie für eine benutzerfreundliche Bedienung Ihre Produktkenndaten in die nachfolgende Tabelle ein. Typenbezeichnung, Code- und Seriennummer finden Sie auf dem Typenschild Ihres Gerätes.

Typenbezeichnung:

Code- und Seriennummer:

Kaufdatum und Händler:

INHALTSVERZEICHNIS DEUTSCH

Technische Daten	1
Elektromagnetische Verträglichkeit (EMV)	2
Sicherheit	3
Einleitung	5
Installation und Bedienungshinweise	5
Entsorgung	8
Ersatzteile	8
Adressen der autorisierten Wartungsbetriebe	8
Zubehör	9
Anschlusskonfiguration	10

Technische Daten

BEZEICHNUNG		INDEX	
RC7 ADVANCED		K14203-1	
INPUT			
Eingangsspannung U_1		EMV-Klasse	
40 VDC		A	
ABMESSUNGEN			
Gewicht	Höhe	Breite	Länge
2,2 kg	250,7 mm	64 mm	244 mm
OTHERS			
Schutzart	Betriebstemperatur	Lagerungstemperatur	
IP23	von -10°C bis +40°C	von -25°C bis 55°C	

Elektromagnetische Verträglichkeit (EMV)

01/11

Dieses Gerät wurde entsprechend allen geltenden Richtlinien und Normen konstruiert. Trotzdem kann es sein, dass es elektromagnetische Störungen verursacht, die andere Systeme wie Telekommunikationssysteme (Telefon, Radio und Fernsehen) oder andere Sicherheitssysteme beeinträchtigen können. Diese Störungen können zu Sicherheitsproblemen bei dem betroffenen Systemen führen. Lesen und verstehen Sie daher diesen Abschnitt, um die in diesem Gerät erzeugten elektromagnetischen Störungen zu eliminieren und zu verringern.



Dieses Gerät ist für den Betrieb in einer industriellen Umgebung vorgesehen. Bei Benutzung des Gerätes in Wohngebieten sind daher besondere Vorkehrungen zu beachten, um mögliche elektromagnetische Störeinflüsse zu vermeiden. Der Bediener muss sich stets genau an die in dieser Bedienungsanleitung beschriebenen Montage- und Nutzungshinweise halten. Falls elektromagnetische Störungen festgestellt werden, muss der Bediener – ggf. in Absprache mit Lincoln Electric – geeignete Gegenmaßnahmen ergreifen.

Vergewissern Sie sich vor der Inbetriebnahme des Schweißgeräts, dass sich keine für elektromagnetische Störungen empfindlichen Geräte und Anlagen im möglichen Einflussbereich befinden. Dies gilt besonders für:

- Ein- und Ausgangskabel, Steuerkabel und Telefonleitungen im Arbeitsbereich des Geräts oder in der Nähe.
- Radio- und Fernsehsender oder -empfänger sowie deren Kabelverbindungen. Computer oder computergesteuerte Anlagen.
- Sicherheits- und Steuergeräte für industrielle Prozesse. Kalibrier- und Messgeräte.
- Persönliche medizinische Apparate wie Herzschrittmacher und Hörgeräte.
- Prüfen Sie die elektromagnetische Störfestigkeit von Geräten, die im oder nahe dem Arbeitsbereich betrieben werden. Der Bediener muss sicherstellen, dass alle Geräte in dem Bereich kompatibel sind. Unter Umständen sind weitere Schutzmaßnahmen zu ergreifen.
- Die Abmessungen des zu berücksichtigenden Arbeitsbereichs sind abhängig von der Anlage des Bereichs und anderen Aktivitäten, die dort stattfinden.

Befolgen Sie die folgenden Richtlinien, um elektromagnetische Aussendungen zu reduzieren.

- Schließen Sie das Gerät entsprechend diesem Handbuch an eine Eingangsversorgung an. Falls dennoch Störungen auftreten, muss eventuell ein zusätzlicher Netzfilter eingebaut werden.
- Die Ausgangskabel müssen so kurz wie möglich sein und so nah wie möglich aneinander liegen. Erden Sie das Werkstück, sofern dies möglich ist, um elektromagnetische Aussendungen zu verringern. Vergewissern Sie sich jedoch, dass durch die Masseverbindung keine Probleme oder unsicheren Betriebsbedingungen für Personen und das Gerät entstehen.
- Abgeschirmte Kabel im Arbeitsbereich können die elektromagnetische Aussendung reduzieren. Dies kann je nach Anwendung notwendig sein.

ACHTUNG

Dieses Produkt entspricht der EMV Klasse A gemäß der Norm für die elektromagnetische Verträglichkeit EN 60974-10, was bedeutet, dass es so konzipiert wurde, dass es nur in industriellen Umgebungen eingesetzt werden darf.

ACHTUNG

Das Gerät der Klasse A ist nicht für Gebrauch in Wohnanlagen ausgelegt, in denen die elektrische Leistung von der allgemeinen Schwachstromversorgung zur Verfügung gestellt wird. Bei der Sicherstellung der elektromagnetischen Verträglichkeit an diesen Orten kann es aufgrund leitungsgebundener und/oder abgestrahlter Störbeeinflussungen zu Schwierigkeiten kommen.









ACHTUNG

Dieses Gerät darf nur von geschultem Fachpersonal bedient werden. Installation, Bedienung, Wartung und Reparaturen dürfen nur von qualifiziertem Personal durchgeführt werden. Sie dürfen dieses Gerät erst betreiben, wenn Sie diese Bedienungsanleitung gelesen und verstanden haben. Bei Nichtbeachtung der Anweisungen in diesem Handbuch kann es zu gefährlichen Verletzungen bis hin zum Tod oder Schäden am Gerät kommen. Beachten Sie auch die folgenden Beschreibungen der Warnsymbole. Lincoln Electric ist nicht verantwortlich für Fehler, die durch fehlerhafte Installation, mangelnde Sorgfalt oder Fehlbenutzung des Geräts entstehen.

	<p>ACHTUNG: Dieses Symbol weist darauf hin, dass die folgenden Hinweise beachtet werden müssen, um gefährliche Verletzungen bis hin zum Tode bzw. Schäden am Gerät zu verhindern. Schützen Sie sich und andere vor gefährlichen Verletzungen oder dem Tode.</p>
	<p>LESEN SIE SICH ALLES GENAU DURCH: Sie dürfen dieses Gerät erst betreiben, wenn Sie diese Bedienungsanleitung gelesen und verstanden haben. Lichtbogenschweißen kann gefährlich sein. Bei Nichtbeachtung der Anweisungen in diesem Handbuch kann es zu gefährlichen Verletzungen bis hin zum Tod oder Schäden am Gerät kommen.</p>
	<p>STROMSCHLÄGE KÖNNEN TÖDLICH SEIN: Schweißgeräte erzeugen hohe Spannungen. Berühren Sie die Elektrode, das Elektrodenkabel oder angeschlossene Werkstücke nicht, wenn das Gerät eingeschaltet ist. Schützen Sie sich selbst vor der Elektrode, dem Elektrodenkabel und angeschlossenen Werkstücken.</p>
	<p>ELEKTRISCHE GERÄTE: Schalten Sie das Gerät am Sicherungskasten spannungsfrei, bevor Sie Arbeiten daran ausführen. Erden Sie das Gerät gemäß den vor Ort geltenden elektrischen Bestimmungen.</p>
	<p>ELEKTRISCHE GERÄTE: Überprüfen Sie regelmäßig Netz-, Elektroden- und Massekabel. Tauschen Sie diese bei Beschädigung sofort aus. Legen Sie den Elektrodenhalter niemals direkt auf den Schweißstisch oder eine andere Oberfläche, um die Gefahr eines ungewollten Lichtbogens zu vermeiden.</p>
	<p>ELEKTROMAGNETISCHE FELDER KÖNNEN GEFÄHRLICH SEIN: Ein durch einen Leiter fließender elektrischer Strom erzeugt ein elektromagnetisches Feld (EMF). EMF-Felder können Herzschrittmacher beeinflussen. Bitte fragen Sie Ihren Arzt, wenn Sie einen Herzschrittmacher haben, bevor Sie dieses Gerät benutzen.</p>
	<p>CE-KENNZEICHNUNG: Dieses Gerät erfüllt die Richtlinien der Europäischen Union.</p>
	<p>OPTISCHE STRAHLUNG AUS KÜNSTLICHEN QUELLEN: Gemäß den Bestimmungen der Richtlinie 2006/25/EG und der Norm EN12198 wird dieses Produkt in Kategorie 2 eingestuft. Es verpflichtet zum Tragen einer persönlichen Schutzausrüstung (PSA) mit Schutzgläsern bis Stufe 15, wie in EN169 gefordert.</p>
	<p>RAUCH UND GASE KÖNNEN GEFÄHRLICH SEIN: Schweißen erzeugt Dunst und Gase, die gesundheitsschädlich sein können. Vermeiden Sie das Einatmen dieser Schweißdämpfe. Benutzen Sie eine ausreichende Belüftung oder eine Absauganlage, um Dunst und Gase von Ihrem Atmungsbereich fernzuhalten.</p>
	<p>LICHTBÖGEN KÖNNEN VERBRENNUNGEN HERVORRUFEN: Benutzen Sie einen Schild mit dem richtigen Filter und Schutzmasken zum Schutz der Augen vor Spritzern und Strahlungen des Lichtbogens beim Schweißen oder Beobachten. Verwenden Sie zum Schutz der Haut geeignete Schutzkleidung aus strapazierfähigem, feuerfestem Material. Schützen Sie in der Umgebung befindliche Personen mit angemessener, nicht brennbarer Abschirmung und warnen Sie sie davor, den Lichtbogen zu beobachten oder sich ihm auszusetzen.</p>

	<p>SCHWEISSSPRITZER KÖNNEN BRÄNDE ODER EXPLOSIONEN VERURSACHEN: Entfernen Sie feuergefährliche Gegenstände vom Schweißplatz und halten Sie einen Feuerlöscher bereit. Beim Schweißen entstehende Funken und heiße Materialteile können sehr leicht durch kleine Ritzen und Öffnungen in umliegende Bereiche gelangen. Schweißen Sie keine Tanks, Fässer, Behälter oder andere Gegenstände, bis die erforderlichen Maßnahmen durchgeführt wurden, um sicherzustellen, dass keine entflammaren oder giftigen Dämpfe mehr vorhanden sind. Bedienen Sie dieses Gerät nicht, wenn brennbare Gase, Dämpfe oder Flüssigkeiten vorhanden sind.</p>
	<p>GESCHWEISSTES MATERIAL KANN VERBRENNEN: Beim Schweißen entsteht eine große Hitze. Heiße Oberflächen und Materialien im Arbeitsbereich können ernsthafte Verbrennungen verursachen. Benutzen Sie Handschuhe und Zangen, wenn Sie geschweißte Materialien berühren oder bewegen.</p>
	<p>WENN DIE GASFLASCHE BESCHÄDIGT IST, KANN SIE EXPLODIEREN: Ausschließlich zertifizierte Druckgasflaschen verwenden, die das korrekte für das verwendete Verfahren enthalten sowie Regler die für das verwendete Gas bei dem verwendeten Druck konzipiert sind. Die Flaschen immer aufrecht und fest an einem Untergestell oder festen Träger befestigt halten. Gaszylinder nie ohne Schutzkappe bewegen oder transportieren. Die Elektrode, der Elektrodenhalter, die Masseklemme oder ein anderes stromführendes Teil darf nicht mit der Gasflasche in Berührung kommen. Gaszylinder dürfen nicht in Bereichen platziert werden, in denen sie physisch beschädigt werden können oder der Schweißprozess Funken und Wärmequellen umfasst.</p>
	<p>BEWEGLICHE TEILE SIND GEFÄHRLICH: In diesem Gerät befinden sich bewegliche mechanische Teile, die ernsthafte Verletzungen verursachen können. Halten Sie während des Gerätestarts, während des Betriebs und bei der Wartung des Geräts Ihre Hände, Körper und Kleidung fern von diesen Teilen.</p>
	<p>SICHERHEITSSZEICHEN: Dieses Gerät darf Schweißstrom in Umgebungen mit erhöhter elektrischer Gefährdung liefern.</p>

Der Hersteller behält sich das Recht vor, Änderungen und/oder Verbesserungen am Design vorzunehmen, ohne die Bedienungsanleitung gleichzeitig zu revidieren.

Einleitung

RC7 Advanced ist ein Gerät, welches zur Fernsteuerung der Stromquelle dient, mit der es verbunden ist. Es wurde gemäß strengen Vorgaben entwickelt, um eine problemlose Nutzung unter verschiedenen Bedingungen zu ermöglichen (siehe Abschnitt Transport, Beförderung und Arbeitsposition).

Die **RC7 Advanced**-Steuertafel kann entweder an den Drahtvorschub oder direkt an die Stromquelle angeschlossen werden. Die vollständige Liste der möglichen Konfigurationen finden Sie im Kapitel Anschlusskonfiguration.

Installation und Bedienungshinweise

Lesen Sie diesen Abschnitt vor der Montage und Inbetriebnahme des Geräts vollständig durch.

Betriebsbedingungen

Diese Maschine kann auch bei ungünstigen Umgebungsbedingungen betrieben werden. Es ist allerdings erforderlich, die folgenden einfachen Sicherheitsmaßnahmen zu befolgen, um eine längere Lebensdauer und den zuverlässiger Betrieb des Gerätes zu gewährleisten:

- Das Gerät darf nicht auf einer schrägen Fläche aufgestellt oder betrieben werden, die eine Neigung von mehr als 15° aufweist.
- Das Gerät darf nicht zum Auftauen von Rohren verwendet werden.
- Am Aufstellungsort der Maschine ist auf ausreichende Frischluftzirkulation zu achten. Der Luftstrom darf nicht behindert werden. Das Gerät bei Betrieb nicht mit Papier, Stoff oder Putzlappen abdecken.
- Schmutz und Staub sind soweit wie möglich vom Gerät fernzuhalten.
- Das Gerät verfügt über die Schutzart IP23. und ist daher so weit wie möglich trocken zu halten. Es darf nicht auf feuchtem oder nassem Untergrund aufgestellt werden.
- Das Gerät darf nicht in der Nähe funkgesteuerter Geräte aufgestellt werden. Bei normalem Betrieb könnte die Funktionsweise von in der Nähe befindlichen funkgesteuerten Geräten beeinträchtigt werden, was wiederum zu Verletzungen und einer Beschädigung des Geräts führen kann. Lesen Sie den Abschnitt zur elektromagnetischen Verträglichkeit in diesem Handbuch durch.
- Betreiben Sie das Gerät nicht bei Umgebungstemperaturen über 40 °C.

Anschluss an die Stromversorgung

Die RC7 Advanced-Steuertafel wird mit einer Netzspannung von 40Vdc betrieben und die zulässigen Werte finden Sie im Kapitel „Technische Daten“.

Bedienungselemente und Kontrollanzeigen



Abbildung 1

1. U7 Benutzeroberfläche: Siehe Bedienungsanleitung „Benutzerschnittstelle Advanced“ IM3170.
2. Linker Knopf: Dient der Einstellung des Parameterwerts oben links im Display. Auswahl abbrechen. Zurück zum vorherigen Menü.
3. Rechter Knopf: Dient der Einstellung des Parameterwerts oben rechts im Display. Bestätigung der Änderungen.
4. Taste: Zurück zum Hauptmenü.
5. USB-Port: Zum Anschluss von USB-Speichergeräten und für Software-Updates.
6. Steuerkabel (5 m): 12-poliger Anschluss für den Anschluss an die Schweißquelle.

Nachdem die Fernsteuerung entsprechend dem gewählten Anschlussdiagramm angeschlossen wurde (siehe Kapitel Anschlusskonfiguration), ist RC7 Advanced betriebsbereit.

Ausführliche Informationen zur Bedienung der RC7 Advanced Fernsteuerung finden Sie in der Bedienungsanleitung Advanced (U7) IM3170.

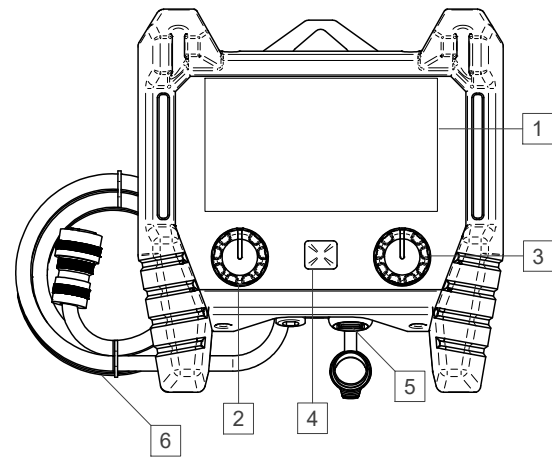
Transport, Beförderung und Arbeitsposition

RC7 Advanced ist für den manuellen Transport geeignet, es verfügt außerdem über Elemente [7] zur Sicherung des Netzkabels während des Transports.



Abbildung 2

RC7 Advanced wurde so konzipiert, dass der Bediener das Gerät in verschiedenen Konfigurationen nutzen kann:

- Halterung [8], zur Befestigung des Gerätes auf einer ebenen Fläche, z.B. auf einem Schweißstisch (Abbildung 3).
- GummifüÙe mit Magnet [9], zur Befestigung des Gerätes an metallischen Flächen, z.B. an der Steuertafel der Stromquelle (Abbildungen 4 und 5).
- Halterung [10], zum Aufhängen des RC-Gerätes (Abbildung 6).

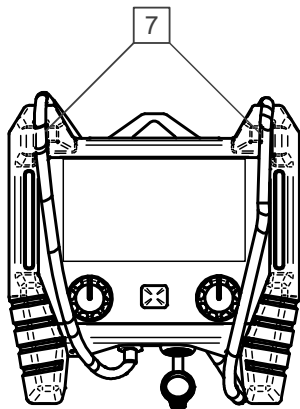

Abbildung 3



Abbildung 4

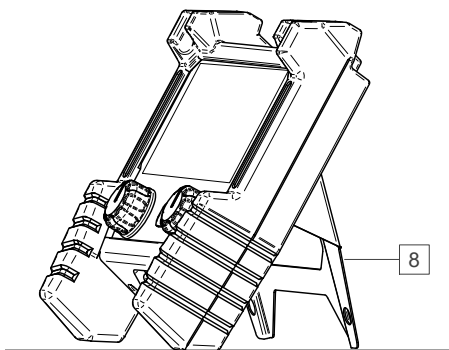

Abbildung 5

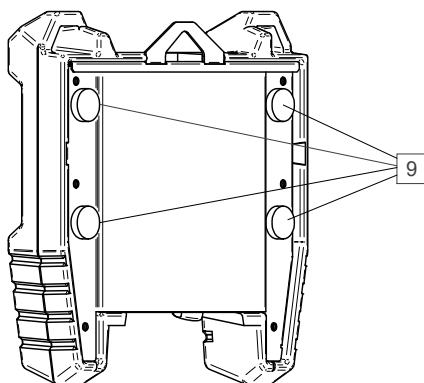

Abbildung 6

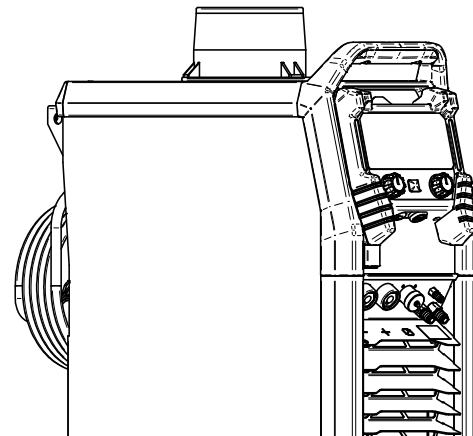
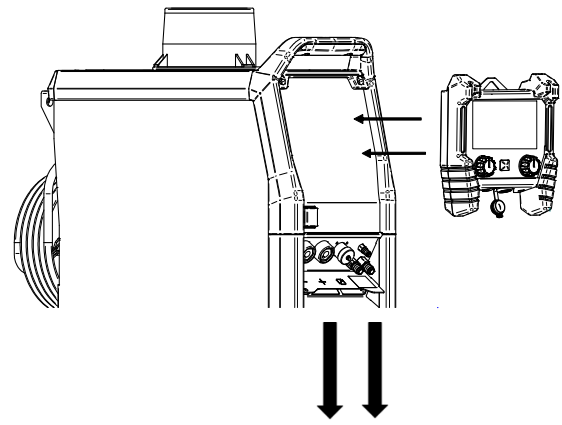

! ACHTUNG

Fallende Ausrüstung kann Verletzungen und Beschädigungen des Geräts verursachen.

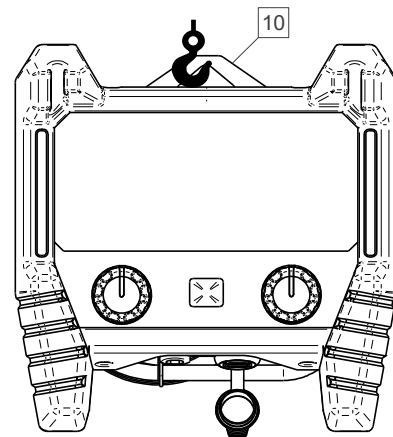
Wartung

ACHTUNG

Es wird empfohlen, für etwaige Reparatur- oder Wartungsarbeiten bzw. Modifizierungen den nächstgelegenen Technischen Kundendienst oder Lincoln Electric zu kontaktieren. Reparaturen und Änderungen, die durch unbefugtes Personal vorgenommen werden, führen zum Verlust der Herstellergarantie.

Festgestellte Schäden müssen sofort gemeldet und repariert werden.

Laufende Wartung (täglich)

- Überprüfen Sie die Bedingungen der Isolierung des Stromkabels. Tauschen Sie diese bei Beschädigung sofort aus.

Periodische Wartung (alle 200 Betriebsstunden, mindestens einmal im Jahr)

Führen Sie zusätzlich zur täglichen Pflege und Wartung die folgenden Instandhaltungsmaßnahmen durch:

- Halten Sie das Gerät sauber. Verwenden Sie einen trockenen Luftstrom mit geringem Luftdruck. Entfernen Sie den Staub von der äußeren Abdeckung und aus dem Innern des Gehäuses.

Die Wartungsintervalle können abhängig von der Arbeitsumgebung des Geräts schwanken.

ACHTUNG

Berühren Sie keine Strom führenden Teile.

ACHTUNG

Bevor das Gehäuse entfernt wird, muss das Gerät ausgeschaltet und vom Strom getrennt werden.

ACHTUNG

Das Gerät muss während der Durchführung der Wartungsarbeiten vom Netz getrennt sein. Nach jeder Reparatur sind geeignete Tests durchzuführen, um die Betriebssicherheit zu überprüfen.

Kundenbetreuung

Die Geschäftstätigkeiten der Lincoln Electric Company sind die Herstellung und der Verkauf hochwertiger Schweißanlagen, Schweißmaterialien sowie Brennschneideanlagen. Dabei ist es stets unser Ziel, den Anforderungen unserer Kunden gerecht zu werden und ihre Erwartungen zu übertreffen. Kunden wenden sich regelmäßig an Lincoln Electric, um sich über den Einsatz unserer Produkte beraten zu lassen. Wir beantworten die Fragen unserer Kunden basierend auf den besten, uns zu diesem Zeitpunkt zur Verfügung stehenden Informationen. Lincoln Electric ist nicht in der Lage, diese Serviceleistung zu gewährleisten oder zu garantieren und übernimmt keinerlei Haftung im Hinblick auf derartige Informationen oder Serviceleistungen. Wir lehnen alle ausdrücklichen oder stillschweigenden Garantien hinsichtlich der Beratung oder Auskunft ab, einschließlich jedweder Garantie der Tauglichkeit für den speziellen Zweck der Kunden. Aus praktischen Gründen können wir keine Verantwortung für die Aktualisierung oder Korrektur von Auskünften oder Beratungen übernehmen, die bereits gegeben wurden. Diese Auskünfte oder Beratungen führen auch nicht dazu, dass eine Garantie im Hinblick auf den Kauf unserer Produkte gewährt bzw. erweitert oder abgeändert wird.

Lincoln Electric geht gern auf die Bedürfnisse und Wünsche seiner Kunden ein, jedoch obliegen Auswahl und Einsatz der einzelnen von Lincoln Electric verkauften Produkte ausschließlich der Entscheidung des Käufers. Dieser bleibt auch der alleinige Verantwortliche für die entsprechenden Entscheidungen. Die Ergebnisse der Anwendung von Herstellungsverfahren und Serviceanforderungen unterliegen vielen Variablen außerhalb des Einflussbereichs von Lincoln Electric. Änderungen vorbehalten. Diese Informationen sind nach unserem besten Wissen zum Zeitpunkt der Drucklegung korrekt. Aktualisierte Informationen finden Sie auf unserer Website www.lincolnelectric.com.

Entsorgung

07/06



Werfen Sie Elektrowerkzeuge nicht in den Hausmüll!

Unter der Berücksichtigung der EG-Richtlinie 2012/19 für Elektro- und Elektronik-Altgeräte (WEEE) und ihrer Umsetzung in Anlehnung an das nationale Recht müssen Elektroausrüstungen, die das Ende ihrer Lebensdauer erreicht haben, getrennt gesammelt und an eine umweltverträgliche Wiederverwertungseinrichtung zurückgegeben werden. Als Eigentümer dieses Gerätes sollten Sie sich bei Ihrem Vertreter von Lincoln Electric Informationen über zugelassene Systeme der Mülltrennung einholen.

Mit der Anwendung dieser EU-Richtlinie tragen Sie wesentlich zur Schonung der Umwelt und Ihrer Gesundheit bei!

Ersatzteile

12/05

Hinweise zur Verwendung der Ersatzteillisten

- Verwenden Sie diese Ersatzteilliste nicht für ein Gerät, wenn dessen Code-Nummer auf der Liste steht. Fehlt die Code-Nummer, wenden Sie sich bitte in diesem Fall an die Serviceabteilung von Lincoln Electric.
- Bestimmen Sie mithilfe der Montagezeichnung und der untenstehenden Tabelle, an welcher Stelle sich das jeweilige Ersatzteil befindet.
- Wählen Sie nur die Ersatzteile aus, die in dieser Spalte mit einem „X“ markiert sind (das Zeichen # weist auf eine Änderung hin).

Lesen Sie unter Berücksichtigung der oben aufgeführten Punkte als erstes die beigelegte Ersatzteilliste und Explosionszeichnung.

Adressen der autorisierten Wartungsbetriebe

09/16

- In Zusammenhang mit jeglichem Defekt, der innerhalb des Garantiezeitraums auftritt, muss sich der Käufer an Lincoln Electric oder einen autorisierten Wartungsbetrieb wenden.
- Wo der nächste autorisierte Wartungsbetrieb zu finden ist, erfahren Sie von Ihrem örtlichen Handelsvertreter.

Zubehör

OPTIONEN & ZUBEHÖR	
K14366-1	RC7 VERLÄNGERUNGSKABEL – 5M
K14290-1	12-POLIGES FERNGESTEUERTES KABELBAUMSET (POWERTEC®, DIGISTEEL, CITOSTEEL)
K14348-1	12-POLIGES FERNGESTEUERTES KABELBAUMSET (SPEEDTEC®)
K14132-1	ADAPTER
K14131-1	ARCLINK –T FLEX

Anschlusskonfiguration

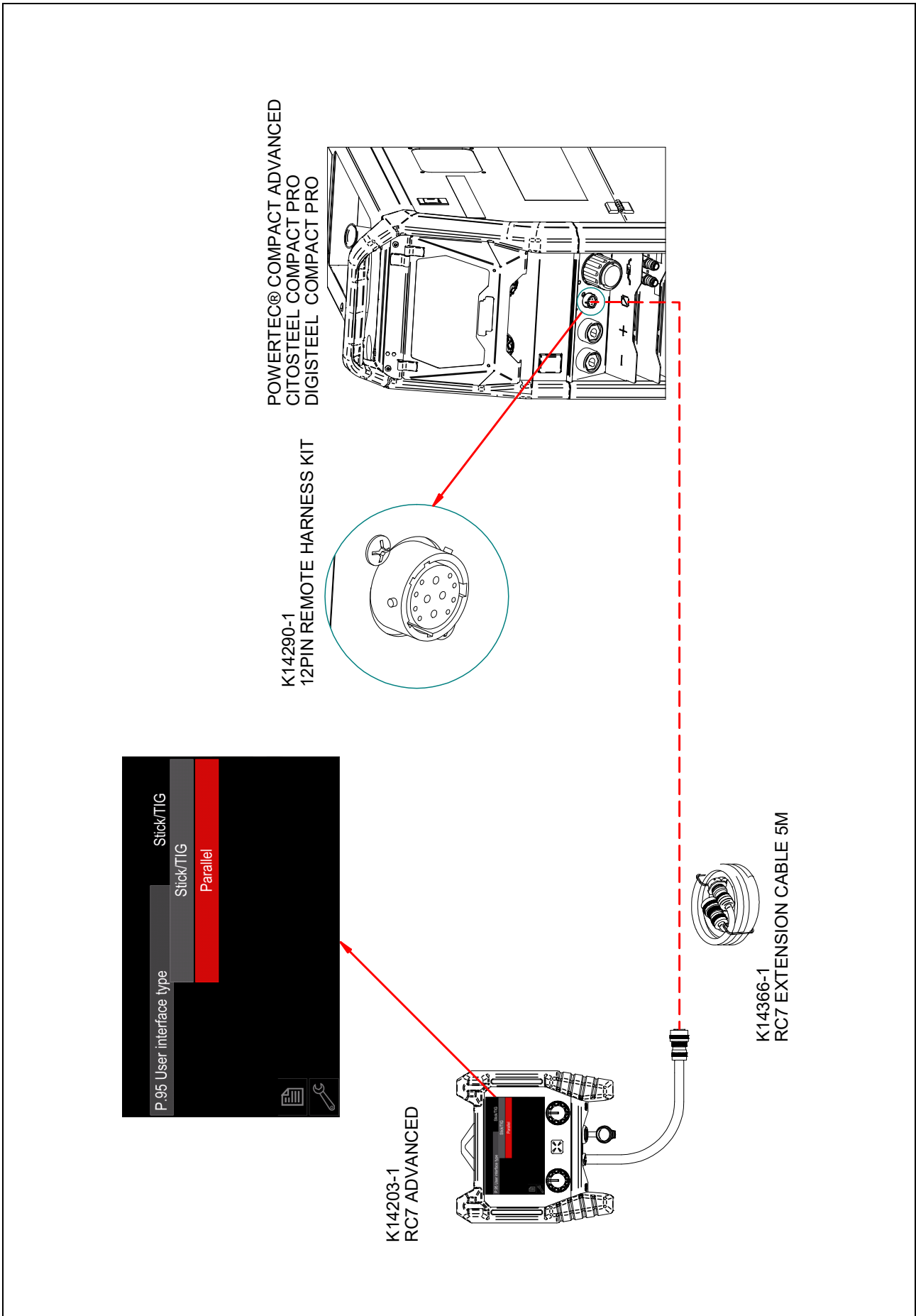

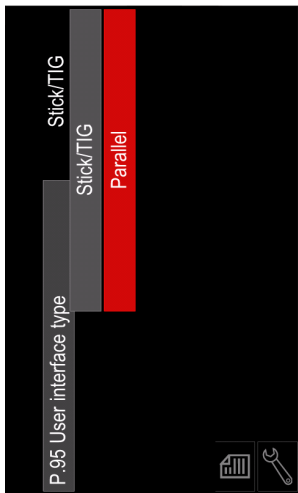

SPEEDTEC® SERIES

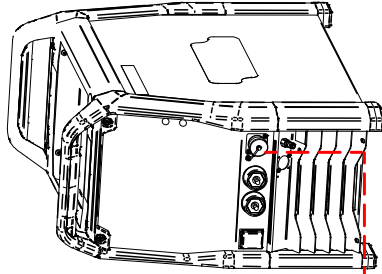

LF 56D / WF 56D

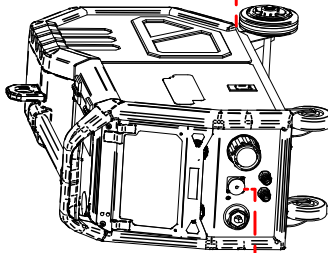

K14198-PG
K14199-PGW

K14203-1
RC7 ADVANCED

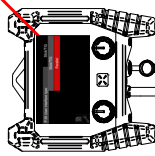

K14366-1
RC7 EXTENSION CABLE 5M



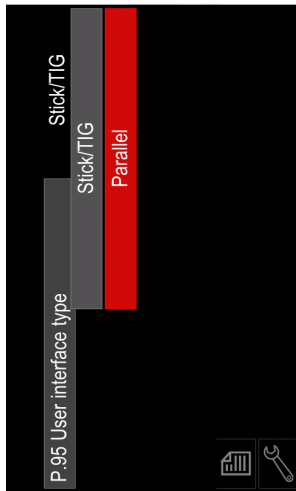

POWERTEC® IS
CITOSTEEL S SERIES
DIGISTEEL S SERIES

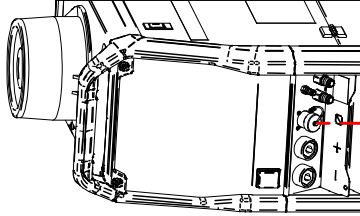

LF 56D/ WF 56D

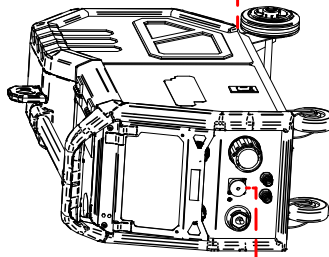

K14198-PG
K14199-PGW

K14203-1
RC7 ADVANCED

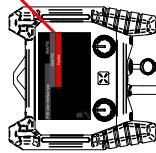

K14366-1
RC7 EXTENSION CABLE 5M

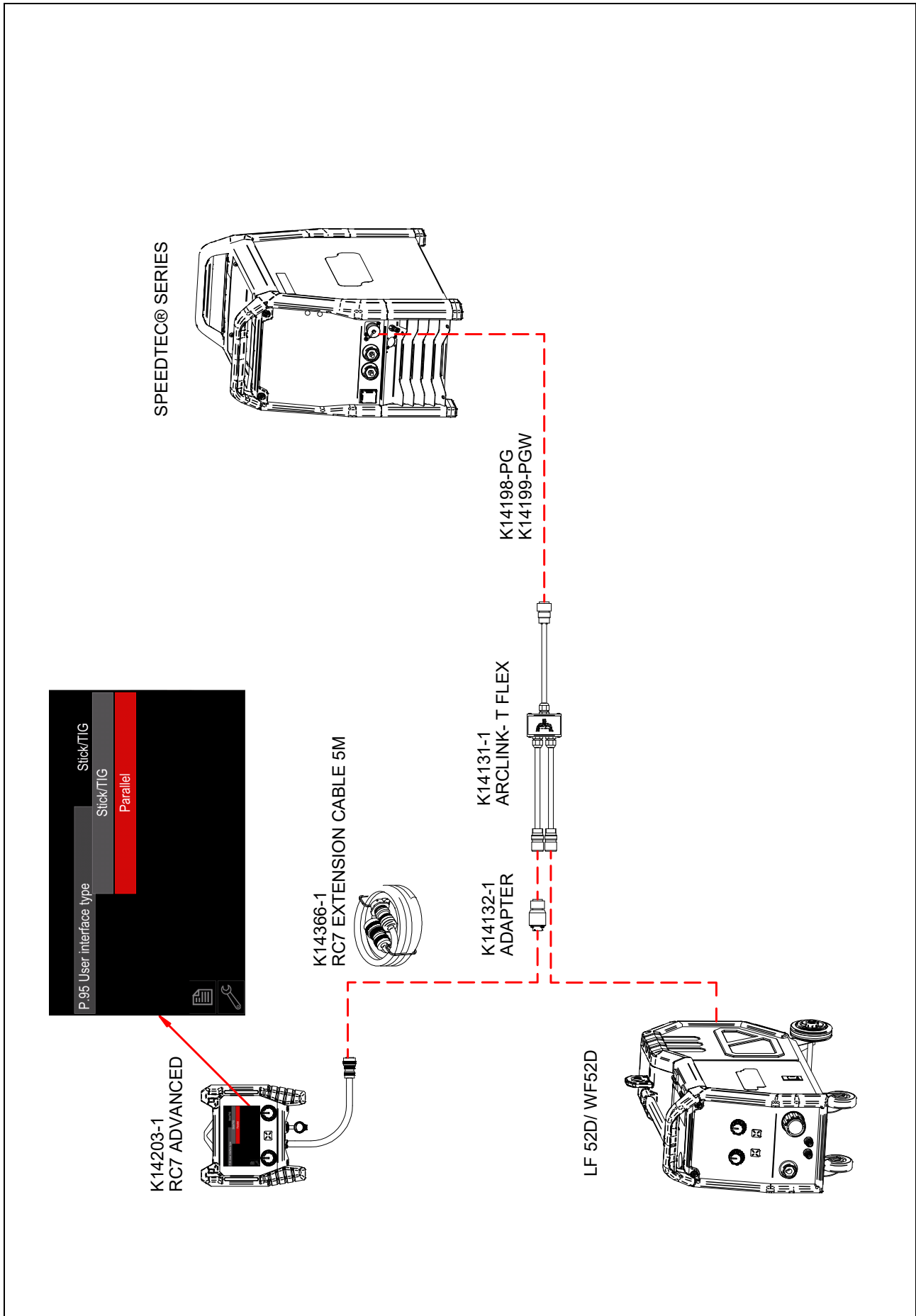

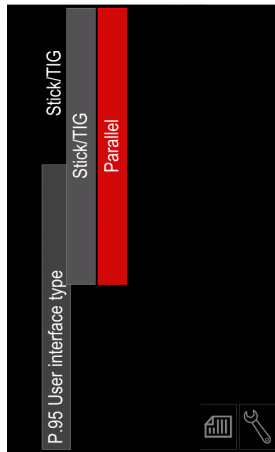

POWERTEC® iS
CITOSTEEL S SERIES
DIGISTEEL S SERIES

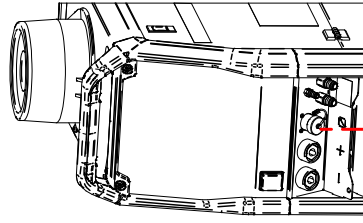

K14203-1
RC7 ADVANCED

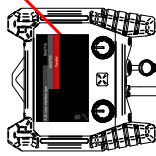

K14366-1
RC7 EXTENSION CABLE 5M



K14132-1
ADAPTER



K14131-1
ARCLINK- T FLEX

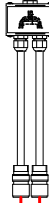

K14198-PG
K14199-PGW



LF 52D / WF52D

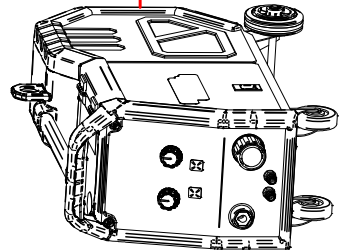

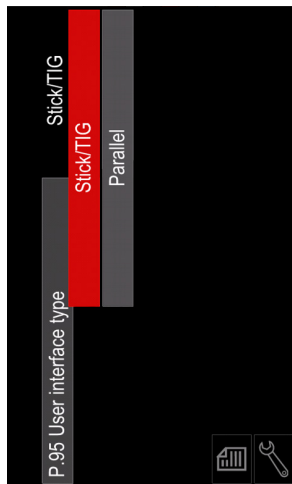

K14203-1
RC7 ADVANCED

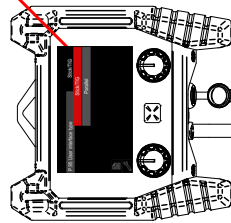

K14348-1
12PIN REMOTE HARNESS KIT

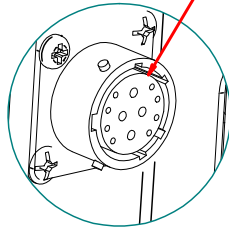

SPEEDTEC® SERIES

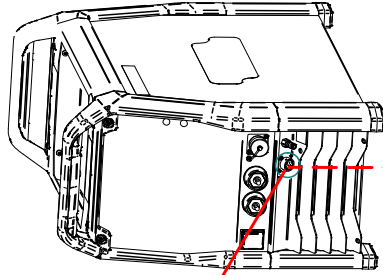

K14366-1
RC7 EXTENSION CABLE 5M

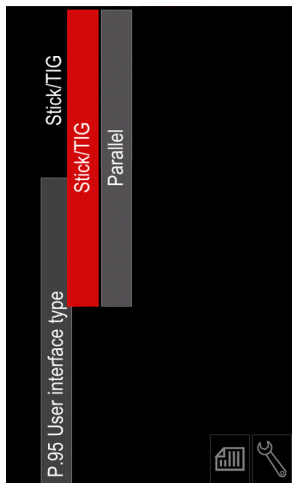

K14203-1
RC7 ADVANCED

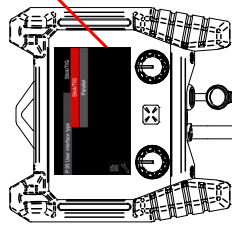

POWERTEC® iS
CITOSTEEL S SERIES
DIGISTEEL S SERIES

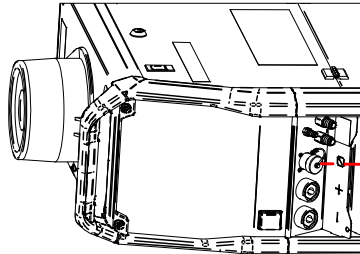

K14132-1
ADAPTER



K14366-1
RC7 EXTENSION CABLE 5M