

EN IT FR ES DE RU PT
EL NL HU RO SV DA
NO FI CS SK SL HR-SR
LT ET LV BG PL AR





(EN) INSTRUCTION MANUAL
(IT) MANUALE D'ISTRUZIONE
(FR) MANUEL D'INSTRUCTIONS
(ES) MANUAL DE INSTRUCCIONES
(DE) BEDIENUNGSANLEITUNG
(RU) РУКОВОДСТВО ПОЛЬЗОВАТЕЛЯ
(PT) MANUAL DE INSTRUÇÕES
(EL) ΕΓΧΕΙΡΙΔΙΟ ΧΡΗΣΗΣ
(NL) INSTRUCTIEHANDLEIDING
(HU) HASZNÁLATI UTASÍTÁS
(RO) MANUAL DE INSTRUCȚIUNI
(SV) BRUKSANVISNING
(DA) BRUGSVEJLEDNING
(NO) BRUKERVEILEDNING
(FI) OHJEKIRJA
(CS) NÁVOD K POUŽITÍ
(SK) NÁVOD NA POUŽITIE
(SL) PRIROČNIK Z NAVODILI ZA UPORABO
(HR-SR) PRIRUČNIK ZA UPOTREBU
(LT) INSTRUKCIJŲ VADOVAS
(ET) KASUTUSJUHEND
(LV) ROKASGRĀMATA
(BG) РЪКОВОДСТВО С ИНСТРУКЦИИ
(PL) INSTRUKCJA OBSŁUGI
(AR) دليل التشغيل



(EN) BATTERY CHARGER AND STARTER
(IT) CARICABATTERIE E AVVIATORE
(FR) CHARGEUR DE BATTERIES ET DÉMARREUR
(ES) CARGADOR DE BATERÍAS Y ARRANCADOR
(DE) BATTERIELADEGERÄT UND STARTER
(RU) ЗАРЯДНОЕ И ПУСКОВОЕ УСТРОЙСТВО
(PT) CARREGADOR DE BATERIAS E ARRANCADOR
(EL) ΦΟΡΤΙΣΤΗΣ ΜΠΑΤΑΡΙΩΝ ΚΑΙ ΕΚΚΙΝΗΤΡΑΣ
(NL) BATTERIJLADER EN STARTER
(HU) AKKUMULÁTORTÖLTŐ ÉS INDÍTÓKÉSZÜLÉK
(RO) ÎNCĂRCĂTOR BATERII ȘI DEMAROR
(SV) BATTERILADDARE OCH STARTER
(DA) BATTERIOPLADER OG STARTER
(NO) BATTERIOPPLADER OG STARTER
(FI) AKKULATURI JA KÄYNNISTYSLAITE
(CS) NABÍJEČKA AKUMULÁTORŮ A STARTOVACÍ ZAŘÍZENÍ
(SK) NABÍJAČKA AKUMULÁTOROV A ŠARTOVACIE ZARIADENIE
(SL) POLNILNIK AKUMULATORJEV IN ZAGANJALNIK
(HR-SR) PUNJAČ BATERIJE I POKRETAČ MOTORA
(LT) AKUMULIATORIAUS ĮKROVIKLIS IR PALEIDIKLIS
(ET) AKULAADUJA JA KÄIVITI
(LV) AKUMULATORU LĀDĒTĀJS UN IEDARBINĀŠANAS IERĪCE
(BG) ЗАРЯДНО И ПУСКОВО УСТРОЙСТВО
(PL) PROSTOWNIKI DO AKUMULATORÓW I AKUMULATOR ROZRUCHOWY
(AR) شاحن البطارية ووحدة بدء التشغيل



(EN)	EXPLANATION OF DANGER, MANDATORY AND PROHIBITION SIGNS.	(DA)	OVERSIGT OVER FARE, PLIGT OG FORBUDSSIGNALER.
(IT)	LEGENDA SEGNALE DI PERICOLO, D'OBBLIGO E DIVIETO.	(NO)	SIGNALERINGSTEKST FOR FARE, FORPLIKTELSER OG FORBUDT.
(FR)	LÉGENDE SIGNAUX DE DANGER, D'OBLIGATION ET D'INTERDICTION.	(FI)	VAROITUS, VELVOITUS, JA KIELTOMERKIT.
(ES)	LEYENDA SEÑALES DE PELIGRO, DE OBLIGACIÓN Y PROHIBICIÓN.	(CS)	VYSVĚTLIVKY K SIGNÁLŮM NEBEZPEČÍ, PŘÍKAZŮM A ZÁKAZŮM.
(DE)	LEGENDE DER GEFAHREN-, GEBOTS- UND VERBOTSZEICHEN.	(SK)	VYSVĚTLIVKY K SIGNÁLŤOM NEBEZPEČENSTVA, PŘÍKAZOM A ZÁKAZOM.
(RU)	ЛЕГЕНДА СИМВОЛОВ БЕЗОПАСНОСТИ, ОБЯЗАННОСТИ И ЗАПРЕТА.	(SL)	LEGENDA SIGNALOV ZA NEVARNOST, ZA PREDPISANO IN PREPEVEDANO.
(PT)	LEGENDA DOS SINAIS DE PERIGO, OBRIGAÇÃO E PROIBIDO.	(HR-SR)	LEGENDA OZNAKA OPASNOSTI, OBAVEZA I ZABRANA.
(EL)	ΛΕΞΑΝΤΑ ΣΗΜΑΤΩΝ ΚΙΝΔΥΝΟΥ, ΥΠΟΧΡΕΩΣΗΣ ΚΑΙ ΑΠΑΓΟΡΕΥΣΗΣ.	(LT)	PAVOJUS, PRIVALOMŲJŲ IR DRAUDŽIAMŲJŲ ŽENKLŲ PAAIŠKINIMAS.
(NL)	LEGENDE SIGNALEN VAN GEVAAR, VERPLICHTING EN VERBOD.	(ET)	OHUD, KOHUSTUSED JA KEELUD.
(HU)	A VESZÉLY, KÖTELEZÉTSÉG ÉS TILTÁS JELZÉSEINEK FELÍRATÁI.	(LV)	BĪSTĀMĪBU, PIENĀKŪMU UN AIZLĪEGUMA ZĪMĀJU PASKAIDROJUMI.
(RO)	LEGENDĂ INDICATOARE DE AVERTIZARE A PERICOLELOR, DE OBLIGARE ȘI DE INTERZICERE.	(BG)	ЛЕГЕНДА НА ЗНАЦИТЕ ЗА ОПАСНОСТ, ЗАДЪЛЖИТЕЛНИ И ЗА ЗАБРАНА.
(SV)	BILDTEXT SYMBOLER FÖR FARA, PÅBUD OCH FÖRBUD.	(PL)	OBJAŚNIENIA ZNAKÓW OSTRZEŻAWCZYCH, NAKAZU I ZAKAZU.
		(AR)	مفاتيح رموز الخطر والإلزام والحظر.

	(EN) DANGER OF EXPLOSION - (IT) PERICOLO ESPLOSIONE - (FR) RISQUE D'EXPLOSION - (ES) PELIGRO EXPLOSIÓN - (DE) EXPLOSIONSGEFAHR - (RU) ОПАСНОСТЬ ВЗРЫВА - (PT) PERIGO DE EXPLOSAO - (EL) ΚΙΝΔΥΝΟΣ ΕΚΡΗΞΗΣ - (NL) GEVAAR ONTPLOFFING - (HU) ROBBANÁS VESZÉLY - (RO) PERICOL DE EXPLOZIE - (SV) FARA FÖR EXPLOSION - (DA) SPRÆNGFARE - (NO) FARE FOR EKSPLOSJON - (FI) RÄJÄHDYSVAARA - (CS) NEBEZPEČÍ VÝBUCHU - (SK) NEBEZPEČENSTVO VÝBUCHU - (SL) NEVARNOST EKSPLOZIJE - (HR-SR) OPASNOST OD EKSPLOZIJE - (LT) SPROGIMO PAVOJUS - (ET) PLAHVATUSOHT - (LV) SPRĀDZIENBĪSTĀMĪBA - (BG) ОПАСНОСТ ОТ ЕКСПЛОЗИЯ - (PL) NIEBEZPIECZEŃSTWO WYBUCHU - (AR) خطر الانفجار
	(EN) GENERAL HAZARD - (IT) PERICOLO GENERICO - (FR) DANGER GÉNÉRIQUE - (ES) PELIGRO GÉNÉRICO - (DE) GEFAHR ALLGEMEINER ART - (RU) ОБЩАЯ ОПАСНОСТЬ - (PT) PERIGO GERAL - (EL) ΓΕΝΙΚΟΣ ΚΙΝΔΥΝΟΣ - (NL) ALGEMEEN GEVAAR - (HU) ÁLTALÁNOS VESZÉLY - (RO) PERICOL GENERAL - (SV) ALLMÄNN FARA - (DA) ALMENN FARE - (NO) GENERISK FARE STRÅLLING - (FI) YLEINEN VAARA - (CS) VŠEOBECNÉ NEBEZPEČÍ - (SK) VŠEOBECNÉ NEBEZPEČENSTVO - (SL) SPLOŠNA NEVARNOST - (HR-SR) OPĆA OPASNOST - (LT) BENDRAS PAVOJUS - (ET) ÜLDINE OHT - (LV) VISPĀRĪGA BĪSTĀMĪBA - (BG) ОБЩИ ОПАСНОСТИ - (PL) OGÓLNE NIEBEZPIECZEŃSTWO - (AR) خطر عام
	(EN) DANGER OF CORROSIVE SUBSTANCES - (IT) PERICOLO SOSTANZE CORROSIVE - (FR) SUBSTANCES CORROSIVES DANGEREUSES - (ES) PELIGRO SUSTANCIAS CORROSIVAS - (DE) ÄTZENDE GEFAHRENTOFFE - (RU) ОПАСНОСТЬ КОРРОЗИВНЫХ ВЕЩЕСТВ - (PT) PERIGO SUBSTÂNCIAS CORROSIVAS - (EL) ΚΙΝΔΥΝΟΣ ΔΙΑΒΡΩΤΙΚΩΝ ΟΥΣΤΙΑΣ - (NL) GEVAAR CORROSIEVE STOFFEN - (HU) MŰRŐ HATÁSÚ ANYAGOK VESZÉLYE - (RO) PERICOL DE SUBSTANȚE COROSIVE - (SV) FARA FRÅTÄNDE ÄMNING - (DA) FARE, ÆTSENDE STOPPER - (NO) FARE KORROSIVE SUBSTANSER - (FI) SYÖVYTTÄVIEN AINEIDEN VAARA - (CS) NEBEZPEČÍ PLYNOUČÍ Z KOROSIVNÍCH LÁTEK - (SK) NEBEZPEČENSTVO VYPYŤVAJÚCE Z KOROZIVNÝCH LÁTKŮ - (SL) NEVARNOST JEDKE SNŌVI - (HR-SR) OPASNOST OD KOROZIVNIH TVARI - (LT) KOROZIJINIŲ MEDŽIAGŲ PAVOJUS - (ET) KORRUDEERUVATE MATERIAALIDE OHT - (LV) KORŌZIJAS VIELU BĪSTĀMĪBA - (BG) ОПАСНОСТ ОТ КОРОЗИВНИ ВЕЩЕСТВА - (PL) NIEBEZPIECZEŃSTWO WYDZIALENIA SUBSTANCJI KOROZYJNYCH - (AR) خطر المواد المسببة للتآكل
	(EN) Symbol indicating separation of electrical and electronic appliances for refuse collection. The user is not allowed to dispose of these appliances as solid, mixed urban refuse, and must do it through authorised refuse collection centres. - (IT) Simbolo che indica la raccolta separata delle apparecchiature elettriche ed elettroniche. L'utente ha l'obbligo di non smaltire questa apparecchiatura come rifiuto municipale solido misto, ma di rivolgersi ai centri di raccolta autorizzati. - (FR) Symbole indiquant la collecte différenciée des appareils électriques et électroniques. L'utilisateur ne peut éliminer ces appareils avec les déchets ménagers solides mixtes, mais doit s'adresser à un centre de collecte autorisé. - (ES) Símbolo que indica la recogida por separado de los aparatos eléctricos y electrónicos. El usuario tiene la obligación de no eliminar este aparato como desecho urbano sólido mixto, sino de dirigirse a los centros de recogida autorizados. - (DE) Symbol für die getrennte Erfassung elektrischer und elektronischer Geräte. Der Benutzer hat pflichtgemäß dafür zu sorgen, daß dies Gerät nicht mit dem gemischt erfaßten festen Siedlungsabfall entsorgt wird. Stattdessen muß er eine der autorisierten Entsorgungstellen einschalten. - (RU) Символ, указывающий на раздельный сбор электрического и электронного оборудования. Пользователь не имеет права выбрасывать данное оборудование в качестве смешанного твердого бытового отхода, а обязан обращаться в специализированные центры сбора отходов. - (PT) Símbolo que indica a reunião separada das aparelhagens eléctricas e electrónicas. O utente tem a obrigação de não eliminar esta aparelhagem como lixo municipal sólido misto, mas deve procurar os centros de recolha autorizados. - (EL) Σύμβολο που δείχνει τη διαφοροποιημένη συλλογή των ηλεκτρικών και ηλεκτρονικών συσκευών. Ο χρήστης υποχρεούται να μην διοχετεύει αυτή τη συσκευή σαν μιστό στερεό απόβλητο, αλλά να απευθύνεται σε ειδικευμένα κέντρα συλλογής. - (NL) Symbool dat wijst op de gescheiden inzameling van elektrische en elektronische toestellen. De gebruiker is verplicht deze toestellen niet te lozen als gemengde vaste stadsafval, maar moet zich wenden tot de geautoriseerde ophaalcentra. - (HU) Jelölés, mely az elektromos és elektronikus felszerelések szelektív hulladékgyűjtését jelzi. A felhasználó köteles ezt a felszerelést nem a városi törmelék hulladékkal együttesen gyűjtieni, hanem erre engedélyt rendelkező hulladékgyűjtő központhoz fordulni. - (RO) Simbol care indica depozitarea separată a aparaturilor electrice și electronice. Utilizatorul este obligat să nu depoziteze acest aparat împreună cu deșeurile solide mixte ci să-l predea într-un centru de depozitare a deșeurilor autorizat. - (SV) Symbol som indikerar separat sopsortering av elektriska och elektroniska apparater. Användaren får inte sortera denna anordning tillsammans med blandat fast hushållsavfall, utan måste vända sig till en auktoriserad insamlingsstation. - (DA) Symbol, der står for særlig indsamling af elektriske og elektroniske apparater. Brugeren har pligt til ikke at bortskaffe dette apparat som blandet, fast byaffald; der skal rettes henvendelse til et autoriseret indsamlingscenter. - (NO) Symbol som angir separat sortering av elektriske og elektroniske apparater. Brukeren må oppfylle forpliktelsen å ikke kaste bort dette apparat sammen med vanlige hjemmeavfall, uten henvendelse seg til autoriserte oppsamlingsentraler. - (FI) Symboli, joka ilmoittaa sähkö- ja elektronikkalaitteiden erillisen keräyksen. Käyttäjän velvollisuus on kääntyä valtuutettujen keräyspisteiden puoleen eikä välttää laitetta kunnallisena sekajätteenä. - (CS) Symbol označující separovaný sběr elektrických a elektronických zařízení. Uživatel je povinen nezklikvdovat toto zařízení jako pevný směsný komunální odpad, ale obrátit se s ním na autorizované sběrný. - (SK) Symbol označujúci separovaný zber elektrických a elektronických zariadení. Užívateľ nesmie likvidovať toto zariadenie ako pevný zmiešaný komunálny odpad, ale je povinný doručiť ho do autorizovaný zberní. - (SL) Simbol, ki označuje ločeno zbiranje električnih in elektronskih aparatov. Uporabnik tega aparata ne sme zavreči kot navaden gospodinski trden odpad, ampak se mora obrniti na pooblašene centre za zbiranje. - (HR-SR) Simbol koji označava posebno sakupljanje električnih i elektronskih aparata. Korisnik ne smije odložiti ovaj aparat kao običan kruti otpad, već se mora obratiti ovlaštenim centrima za sakupljanje. - (LT) Simbolas, nurodantis atskirti nebenaudojamų elektrinių ir elektroninių prietaisų surinkimą. Vartotojas negali išmesti šių prietaisų kaip mišrių kietųjų komunalinių atliekų, bet privalo kreiptis į specializuotus atliekų surinkimo centrą. - (ET) Sümbool, mis tähistab elektri- ja elektronikaseadmete eraldi kogumist. Kasutaja kohustusteks on pöörduda valitud kogumiskeskuste poole ja mitte käsitleda seda aparati kui mitispetsiaalset segajätet. - (LV) Simbols, kas norāda uz to, ka utilizācija ir jāveic atsevišķi no citām elektriskajām un elektroniskajām ierīcēm. Lietotāja pienākums ir neizmest šo aparātu municipālajā cieta atkritumu izgāztuvē, bet nogādāt to pilnvarotā atkritumu savākšanas centrā. - (BG) Символ, който означава раздельно събиране на електрическата и електронна апаратура. Ползвателят не задължава да не изхвърля тази апаратура като смесен твърд отпадък в контейнерите за смет, поставени от общината, а трябва да се обърне към специализираните за това центрове. - (PL) Symbol, który oznacza sortowanie odpadów aparatury elektrycznej i elektronicznej. Zabrania się likwidowania aparatury jako mieszanych odpadów miejskich śmieci, obowiązującym użytkownikowi jest skierowanie się do autoryzowanych ośrodków gromadzących odpady. - (AR) رمز يشير إلى التجميع المنفصل للأجهزة الكهربائية والإلكترونية. يجب على المستخدم عدم التخلص من هذه الجهاز وكأنه نفايات البلدية الصلبة المختلطة، بل عليه التوجه إلى مراكز تجميع النفايات المصاح بها والإلكترونية.

	INSTRUCTIONS FOR USE AND MAINTENANCEpag. 4 WARNING: READ CAREFULLY BEFORE USING THE BATTERY CHARGER!	EN
	ISTRUZIONI PER L'USO E LA MANUTENZIONEpag. 6 ATTENZIONE! LEGGERE ATTENTAMENTE PRIMA DI UTILIZZARE IL CARICABATTERIE!	IT
	INSTRUCTIONS D'UTILISATION ET D'ENTRETIENpag. 9 ATTENTION: LIRE ATTENTIVEMENT AVANT TOUTE UTILISATION DU CHARGEUR DE BATTERIE!	FR
	INSTRUCCIONES PARA EL USO Y MANTENIMIENTOpág. 12 ATENCIÓN: ¡LEER ATENTAMENTE ANTES DE UTILIZAR EL CARGADOR DE BATERÍAS!	ES
	BETRIEBS- UND WARTUNGSANLEITUNGs. 15 ACHTUNG: VOR DER BENUTZUNG DES LADEGERÄTES BITTE AUFMERKSAM LESEN!	DE
	ИНСТРУКЦИИ ПО РАБОТЕ И ТЕХОБСЛУЖИВАНИЮстр. 18 ВНИМАНИЕ: ВНИМАТЕЛЬНО ПРОЧИТЕ ПЕРЕД ИСПОЛЬЗОВАНИЕМ ЗАРЯДНОГО УСТРОЙСТВА!	RU
	INSTRUÇÕES DE USO E MANUTENÇÃOpág. 21 ATENÇÃO: ANTES DE UTILIZAR O CARREGADOR DE BATERIAS LER COM ATENÇÃO!	PT
	ΟΔΗΓΙΕΣ ΧΡΗΣΗΣ ΚΑΙ ΣΥΝΤΗΡΗΣΗΣσελ. 24 ΠΡΟΣΟΧΗ: ΔΙΑΒΑΣΤΕ ΠΡΟΣΕΚΤΙΚΑ ΠΡΙΝ ΧΡΗΣΙΜΟΠΟΙΗΣΕΤΕ ΤΟ ΦΟΡΤΙΣΤΗ ΜΠΑΤΗΡΙΑΣ!	EL
	INSTRUCTIES VOOR HET GEBRUIK EN HET ONDERHOUDpag. 27 OPGELET: AANDACHTIG LEZEN VOORDAT MEN DE BATTERIJLADER GEBRUIKT!	NL
	HASZNÁLATI UTASÍTÁSOK ÉS KARBANTARTÁSI SZABÁLYOKoldal 30 FIGYELEM: FIGYELMESEN OLVASSA EL AZ AKKUMULÁTOR TÖLTŐ HASZNÁLATA ELŐTT!	HU
	GARANȚIUNI DE FOLOSIRE ȘI ÎNTREȚINEREpag. 33 ATENȚIE: CITIȚI CU ATENȚIE ÎNAINTE DE FOLOSIRE ÎNCĂRCĂTORULUI DE BATERII!	RO
	INSTRUKTIONER FÖR ANVÄNDNING OCH UNDERHÅLLsid. 36 VIKTIGT: LÄS NOGGRANT INNAN NI ANVÄNDER BATTERILADDAREN	SV
	BRUGS- OG VEDLIGEHOLDELSERVEJLEDNINGsd. 38 GIV AGT: LÆS NEDENSTÅENDE OMHYGGELIGT IGENNEM, FØR BATTERILADEN TAGES I BRUG!	DA
	INSTRUKSER FOR BRUK OG VEDLIKEHOLDs. 40 ADVARSEL: FØR DU BRUKER BATTERILADEREN SKAL DU LESE DETTE NØYE!	NO
	KÄYTTÖ- JA HUOLTO-OHJEETs. 42 HUOMIO: LUE HUOLELLISESTI ENNEN AKKULATURIN KÄYTTÄMISTÄ!	FI
	NÁVOD K POUŽITÍ A ÚDRŽBĚstr. 44 UPOZORNĚNÍ: PŘED POUŽITÍM NABÍJECKY AKUMULÁTORŮ SI POZORNĚ PŘEČTĚTE TENTO NÁVOD!	CS
	NÁVOD NA POUŽITIE A ÚDRŽBUstr. 47 UPOZORNENIE: PRED POUŽITÍM NABÍJAČKY AKUMULÁTOROV SI POZORNE PREČÍTAJTE TENTO NÁVOD!	SK
	NAVODILA ZA UPORABO IN VZDRŽEVANJEstr. 50 POZOR: POZORNO PREBERITE, PREDEN UPORABITE POLNILNIK AKUMULATORJEV!	SL
	UPUTSTVA ZA UPOTREBU I SERVISIRANJEstr. 52 POZOR: PRIJE UOTREBE PUNJAČA ZA BATERIJE POTREBNO JE PAŽLJIVO PROČITATI PRIRUČNIK ZA UPOTREBU!	HR SR
	EKSPLOATAVIMO IR PRIEŽIŪROS INSTRUKCIJOSpsl. 54 DĖMESIS: PRIEŠ NAUDOJANT AKUMULIATORIAUS ĮKROVIKLĮ, ATIDŽIAI PERSKAITYTI!	LT
	KASUTUSJUHENDID JA HOOLDUSlk. 57 TÄHELEPANU : ENNE AKULAADJAJA KASUTAMIST HOOLEGA LÄBI LUGEDA!	ET
	IZMANTOŠANAS UN TEHNISKĀS APKOPES ROKASGRĀMATAlpp. 59 UZMANĪBU: PIRMS AKUMULĀTORU LĀDĒTĀJA LIETOŠANAS UZMANĪGI IZLASĪET ROKASGRĀMATU!	LV
	ИНСТРУКЦИИ ЗА УПОТРЕБА И ПОДДРЪЖКАстр. 62 ВНИМАНИЕ: ПРОЧЕТЕТЕ ВНИМАТЕЛНО, ПРЕДИ ДА ИЗПОЛЗВАТЕ ЗАРЯДНОТО УСТРОЙСТВО	BG
	INSTRUKCJE OBSŁUGI I KONSERWACJIstr. 65 UWAGA: UWAGNIE PRZECZYTAĆ PRZED UŻYCIEM PROSTOWNIKA DO ŁADOWANIA AKUMULATORÓW!	PL
	68 صفحات تعليمات للاستخدام والصيانة..... تنبیه: آقرأ التعليمات بعناية قبل استخدام شاحن البطارية!	AR

(EN) GUARANTEE AND CONFORMITY - (IT) GARANZIA E CONFORMITÀ - (FR) GARANTIE ET CONFORMITÉ - (ES) GARANTÍA Y CONFORMIDAD - (DE) GARANTIE UND KONFORMITÄT - (RU) ГАРАНТИЯ И СООТВЕТСТВИЕ - (PT) GARANTIA E CONFORMIDADE - (EL) ΕΓΓΥΗΞΗ ΚΑΙ ΣΥΜΜΟΡΦΩΣΗ ΣΤΙΣ ΔΙΑΤΑΞΕΙΣ - (NL) GARANTIE EN CONFORMITEIT - (HU) GARANCIA ÉS A JOGSZABÁLY ELOHÁSONNAK VALÓ MEGFELELŐSÉG - (RO) GARANȚIE ȘI CONFORMITATE - (SV) GARANTI OCH ÖVERENSSTÄMMELSE - (DA) GARANTI OG OVERENSSTEMMELSE/ERKLÆRING - (NO) GARANTI OG KONFORMITET - (FI) TAKU JA VAARITUSTENNUKAISUUS - (CS) ZÁRUKA A SHODA - (SK) ZÁRUKA A ZHODA - (SL) GARANCIJA IN UDOBJE - (HR) GARANCIJA I SUKLADNOST - (LT) GARANTIJA IR ATITIKTIS - (ET) GARANTII JA VASTAVUS - (LV) GARANTĪJA UN ATBILSTĪBA - (BG) ГАРАНТИЯ И СЪОТВЕТСТВИЕ - (PL) GWARANCJA I ZGODNOŚĆ - (AR) شهادة الضمان.....72-76

1. GENERAL SAFETY RULES FOR THE USE.....	4	5.2 BATTERY CHARGER/BATTERY CONNECTION	5
2. GENERAL DESCRIPTION	4	5.3 MANUAL CHARGE AND AUTOMATIC CHARGE MODES.....	5
2.1 AUTOMATIC BATTERY CHARGERS (TRONIC).....	4	5.3.1 MANUAL CHARGE (CHARGE) MODE	5
3. CONTROL, ADJUSTMENT AND INDICATOR DEVICES	4	5.3.2 AUTOMATIC CHARGE (TRONIC) MODE	5
3.1 CHARGE LEVEL INDICATOR (AMMETER FIG. A).....	4	5.4 SIMULTANEOUS CHARGING OF MULTIPLE BATTERIES.....	5
3.2 SETTING THE CHARGE MODE AND CHARGE		5.5 CHARGE ENDING	5
CURRENT (FIG. B).....	4	6. VEHICLE STARTING OPERATION.....	5
3.3 INDICATOR LEDS (FIG. C).....	4	6.1 BATTERY CHARGER/BATTERY CONNECTION	5
4. INSTALLATION.....	4	6.2 STARTING WITH START	5
4.1 POSITIONING THE BATTERY CHARGER.....	4	6.3 END OF STARTING	5
4.2 CONNECTION TO THE MAIN SUPPLY.....	4	7. BATTERY CHARGER PROTECTION	5
5. OPERATION DURING CHARGING.....	5	8. USEFUL ADVICE.....	5
5.1 BATTERY PREPARATION	5		

1. GENERAL SAFETY RULES FOR THE USE



- During the charge the battery produces explosive gases, avoid the formation of flames and sparks. DO NOT SMOKE.

- Position the batteries to be charged in a well-ventilated place.



- Inexperience and untrained people should be properly instructed before using the appliance.

- This appliance can be used by children aged from 8 years and above and persons with reduced physical, sensory or mental capabilities or lack of experience and knowledge if they have been given supervision or instruction concerning use of the appliance in a safe way and understand the hazards involved.

- Children shall not play with the appliance.
- Cleaning and user maintenance shall not be made by children without supervision.
- Use the battery charger only indoors and make sure that you start it in airy places. DO NOT SET IN THE RAIN OR SNOW.
- Disconnect the mains cable before connecting to or disconnecting the charging cables from the battery.
- Do not connect or disconnect the clamps to or from the battery with the battery charger operating.
- Never use the battery charger inside the car or in the bonnet.
- Substitute the mains cable only with an original one.
- If the supply cord is damaged, it must be replaced by the manufacturer, its service agent or similarly qualified persons in order to avoid a hazard.
- Do not use the battery charger to charge batteries which are not rechargeable.
- Make sure the available power supply voltage corresponds to that shown on the battery charger rating plate.
- To prevent damaging the vehicle electronics, scrupulously respect the warnings given by the producer of the vehicle or the batteries used.
- This battery charger has components such as switches and relays which can cause arcs or sparks. Therefore when using it in a garage or in a similar place set the battery charger in a suitable case.
- Repair or maintenance of the inside of the battery charger can be executed only by skilled technicians.
- **WARNING: ALWAYS DISCONNECT THE POWER SUPPLY CABLE FROM THE MAINS BEFORE CARRYING OUT ANY SIMPLE MAINTENANCE OPERATION ON THE BATTERY CHARGER.**
- The battery charger is protected from indirect contact by an earth wire as indicated for class I equipment. Make sure the power outlet is protected by an earth connection.
- For models supplied without plugs, connect plugs having a capacitance suitable for the value of the fuse shown in the plate; for models supplied with cable and plug and with a "P.MAX START" power higher than 9kW, when used for starting, we advise replacing the plug with one having a capacitance suitable for the fuse shown in the plate.

2. GENERAL DESCRIPTION

2.1 AUTOMATIC BATTERY CHARGERS (TRONIC)

Automatic battery chargers (electronic control of the charge process, interruption and automatic restart) designed for charging sealed batteries (GEL AGM) in TRONIC mode, and lead electrolyte free batteries (WET) in manual CHARGE mode, used on motor vehicles

(petrol and diesel), motorcycles, boats etc. It is possible to recharge 12V and 24V batteries.

Rechargeable batteries according to the output voltage available: 6V / 3 cells; 12V / 6 cells; 24V / 12 cells.

3. CONTROL, ADJUSTMENT AND INDICATOR DEVICES

3.1 CHARGE LEVEL INDICATOR (AMMETER FIG. A)

During the charge phase, the charge level indicator moves from right to left indicating a decrease in the current required by the battery as far as near zero levels (battery charged). Please note that the exact battery status can only be determined using a hydrometer, that allows you to measure the specific density of the electrolyte. For battery chargers in manual CHARGE mode, it will be necessary to monitor the ammeter to determine when the battery is fully charged and needs to be disconnected from the battery charger to prevent overheating or damage to the same. In START mode, the indicator will move to the far right indicating the use of maximum current.

3.2 SETTING THE CHARGE MODE AND CHARGE CURRENT (FIG. B)

The switch seen in figure B-1 is used to select the TRONIC or CHARGE mode settings.

The current and charge voltage (where available) is increased by moving the switch cursor seen in figure B-2 from left to right, within the CHARGE/TRONIC range.

Move the cursor seen in figure B-2 to the far right to reach the START position to help start the vehicle.

3.3 INDICATOR LEDS (FIG. C)

The LED seen in figure C-1 indicates that the charge clamps are connected to the battery with the poles inverted.

WARNING! Although the battery charger is protected by a resettable fuse, always avoid creating sparks connecting the clamps with the poles inverted! Disconnect the clamps immediately and connect them to the battery correctly.

The two-tone LED seen in figure C-2 is always red in CHARGE mode and indicates that the battery is charging. In TRONIC mode, the LED turns green when the charge phase is completed.

4. INSTALLATION

4.1 POSITIONING THE BATTERY CHARGER

During operation, position the battery charger on a stable surface and make sure that there is no obstruction to air passage through the openings provided to ensure sufficient ventilation.

4.2 CONNECTION TO THE MAIN SUPPLY

- The battery charger should be connected only and exclusively to a power source with the neutral lead connected to earth. Check that the mains voltage is the same as the voltage of the equipment.
- Check that the power supply is protected by systems such as fuses or automatic switches, sufficient to support the maximum absorption of the equipment.
- The connection to the main supply has to be made using a suitable cable.
- If you put an extension to the primary cable, the section should be adequate and, in any case, never less than that of the cable supplied.
- You always have to earth the equipment with the yellow/green wire contained in the main cable, indicated by the label (⊕), while the other two wires should be connected to the phase and the neutral

able.

5. OPERATION DURING CHARGING

NB: Before charging check that the capacity of the battery (Ah) which is to be charged, is not inferior to that reported on the data table of the battery charger (C min). Follow the instructions, taking great care to respect the order given below.

5.1 BATTERY PREPARATION

When recharging a WET-type battery, proceed as follows:

- Remove the caps of the battery charger (if foreseen) so as to let the gas produced go out. Check that the level of the electrolyte covers the plates of the battery. If these were not covered add distilled water and cover them up to 5-10 mm.



WARNING: USE THE MAXIMUM CAUTION DURING THIS OPERATION AS THE ELECTROLYTE IS A HIGHLY CORROSIVE ACID.

5.2 BATTERY CHARGER/BATTERY CONNECTION

- Make sure the power cable is disconnected from the mains.
- With models having more than one charge voltage, turn the deviator or the switch to the selected charge voltage. If there is no deviator or switch, suitably connect the red crocodile clip (+ symbol) to the specific battery charger terminal in correspondence with the selected charge voltage.
- Connect the red charge clamp to the positive terminal of the battery (+ symbol). If the symbols are indistinguishable remember that the positive terminal is the one not connected to the vehicle chassis.
- Connect the black charge clamp to the vehicle chassis, at a safe distance from the battery and the fuel pipe.

NOTE: if the battery is not installed in the vehicle, connect the clamp directly to the negative terminal of the battery (- symbol).

5.3 MANUAL CHARGE AND AUTOMATIC CHARGE MODES

5.3.1 MANUAL CHARGE (CHARGE) MODE

Mode recommended for free electrolyte lead batteries (WET).

- Follow the instructions provided in paragraphs 5.1 and 5.2 carefully.
- Turn the switch seen in figure B-1 to the CHARGE position and set the desired charge level using the switch seen in figure B-2.
- Power the battery charger by inserting the power cable into the mains and pressing the switch to ON (if available).
- Monitor the charge indicator as described in paragraph 3.1.

NOTE: When the WET battery is charged, you will also notice the liquid start to "boil". It is recommended to interrupt the charging as soon as this happens to prevent damage to the battery.

5.3.2 AUTOMATIC CHARGE (TRONIC) MODE

The models that operate in TRONIC mode are recommended for charging sealed batteries (GEL, AGM).

- Follow the instructions provided in paragraphs 5.1 and 5.2 carefully.
- Turn the switch seen in figure B-2 to TRONIC and set the desired charge level using the switch seen in figure B-2.
- Power the battery charger by inserting the power cable into the mains. The battery charger controls the voltage present at the battery ends and automatically disconnects the current supply when the battery is charged (green charge LED) and connects it again automatically when the battery starts to run down. The TRONIC function is ideal for keeping batteries (AGM and WET) automatically charged over time with no risk of damage.

5.4 SIMULTANEOUS CHARGING OF MULTIPLE BATTERIES

WARNING: do not simultaneously charge batteries of different capacities, discharges or types. When simultaneous charging is required, it is possible to use "series" or "parallel" connections (FIG. D).

For "parallel" connections the batteries must have the same rated voltage (Volt), corresponding to that supplied by the battery charger and the total of the Ah must fall within the charge range of the battery charger.

For "series" connections the batteries must have the same capacity (Ah), and the total of the rated voltage of all the batteries must correspond to the output rated voltage supplied by the battery charger.

5.5 CHARGE ENDING

- Disconnect the power to the battery charger moving the switch to OFF (if available) and remove the power cable from the mains.

- Disconnect the black charge clamp from the vehicle chassis or from the negative battery terminal (symbol -)
- Disconnect the red charging clamp from the positive battery terminal (+ symbol).
- Return the battery charger to a dry place.
- Close the battery cells again, using the relative caps (if present).

6. VEHICLE STARTING OPERATION

WARNING: Before proceeding, read the vehicle manufacturers instructions carefully!

- Make sure the power line is protected by fuses or automatic circuit-breakers with sizes as indicated on the rating plate by the () symbol.
- To make the starting process easier, charge the battery for 10-15 minutes at maximum level before starting.
- In order to prevent overheating in the battery charger, ALWAYS carry out the starting operation according to the work/pause (on-off) cycles as indicated on the appliance (e.g. START 3s ON 120s OFF-5 CYCLES). Do not insist if the engine does not start; this could cause serious damage to the battery or even to the electrical equipment in the vehicle. If the engine does not start, do not insist, but wait a few minutes and then repeat the rapid charge operation.

6.1 BATTERY CHARGER/BATTERY CONNECTION

- With the power cord disconnected from the mains, connect the battery charger clamps as described in paragraph 5.2.
- Make sure the battery is connected properly to the respective (+ and -) terminals, and that it is in good condition (not sulphated or dead). Never ever start vehicles with the batteries disconnected from their respective terminals; the presence of the battery is essential for the elimination of possible overvoltage.

6.2 STARTING WITH START

- With the battery charger switched OFF, plug the power cable into the mains.
- Press the switch to ON, if available.
- Turn the switch to START and turn the vehicle ignition key to start the engine.

6.3 END OF STARTING

- Disconnect the power to the battery charger by turning the switch (if present) to OFF and remove the power cable from the mains.
- Disconnect the black crocodile clip from the negative battery terminal (- symbol) and the red crocodile clip from the positive battery terminal (+ symbol).
- Store the battery charger in a dry place.

7. BATTERY CHARGER PROTECTION

The battery charger protects itself from:

- Overcharge (too much current supplied to the battery).
- Short-circuit (loading clips placed in contact with each other).
- Polarity inversion on the battery clamps.

For appliances fitted with fuses, if the fuses have to be replaced always use the same kind of fuse with the same rated size.

WARNING: If the replacement fuse has a different size from that shown on the rating plate it could cause damage to people or property. For the same reason, never ever replace the fuse with a bridge in copper or other material.

The power supply cable should always be DISCONNECTED from the mains supply while the fuse is being changed.

8. USEFUL ADVICE

- If the positive and negative terminals are incrustated with oxide, clean them to ensure good contacts with the clamps.
- Never ever allow the two clamps to come into contact when the battery charger is connected to the mains. In this case the fuse will blow.
- If the battery, to which this battery charger is to be connected, is permanently installed in the vehicle, also consult the vehicle manufacturer's user's and maintenance handbook under the "ELECTRICAL SYSTEM" or "MAINTENANCE" section.

1. SICUREZZA GENERALE PER L'USO.....	6	5.3.2 CARICA AUTOMATICA (TRONIC).....	7
2. DESCRIZIONE GENERALE.....	6	5.4 CARICA SIMULTANEA DI PIÙ BATTERIE.....	7
2.1 CARICABATTERIE AUTOMATICI (TRONIC).....	6	5.5 FINE CARICA.....	7
3. DISPOSITIVI DI CONTROLLO, REGOLAZIONE E SEGNALAZIONE... 6	6	6. FUNZIONAMENTO IN AVVIAMENTO.....	7
3.1 INDICATORE DEL LIVELLO DI CARICA (AMPEROMETRO FIG. A) .. 6	6	6.1 COLLEGAMENTO CARICABATTERIE/BATTERIA.....	7
3.2 IMPOSTAZIONE DELLA MODALITA' DI CARICA E DELLA CORRENTE DI CARICA (FIG. B).....	6	6.2 AVVIAMENTO CON START.....	7
3.3 LED DI SEGNALAZIONE (FIG. C).....	6	6.3 FINE AVVIAMENTO.....	7
4. INSTALLAZIONE.....	6	7. PROTEZIONI DEL CARICABATTERIE.....	7
4.1 UBICAZIONE DEL CARICABATTERIE.....	6	8. CONSIGLI UTILI.....	8
4.2 COLLEGAMENTO ALLA RETE.....	6		
5. FUNZIONAMENTO IN CARICA.....	7		
5.1 PREPARAZIONE BATTERIA.....	7		
5.2 COLLEGAMENTO CARICABATTERIE/BATTERIA.....	7		
5.3 CARICA MANUALE E CARICA AUTOMATICA.....	7		
5.3.1 CARICA MANUALE (CHARGE).....	7		

1. SICUREZZA GENERALE PER L'USO

- 
- Durante la carica le batterie emanano gas esplosivi, evitate che si formino fiamme e scintille. **NON FUMARE.** Posizionare le batterie in carica in un luogo areato.
 - **Le persone inesperte devono essere opportunamente istruite prima di utilizzare l'apparecchio.**
 - **L'apparecchio può essere utilizzato da bambini di età non inferiore a 8 anni e da persone con ridotte capacità fisiche, sensoriali o mentali, o prive di esperienza o della necessaria conoscenza, purché sotto sorveglianza oppure dopo che le stesse abbiano ricevuto istruzioni relative all'uso sicuro dell'apparecchio e alla comprensione dei pericoli ad esso inerenti.**
 - **I bambini non devono giocare con l'apparecchio.**
 - **La pulizia e la manutenzione destinata ad essere effettuata dall'utilizzatore non deve essere effettuata da bambini senza sorveglianza.**
 - Usare il caricabatterie esclusivamente all'interno e in ambienti ben areati: **NON ESPORRE A PIOGGIA O NEVE.**
 - Disinserire il cavo di alimentazione dalla rete prima di connettere o sconnettere i cavi di carica dalla batteria.
 - Non collegare né scollegare le pinze alla batteria con il caricabatterie funzionante.
 - Non usare nel modo più assoluto il caricabatterie all'interno di un'autovettura o del cofano.
 - Sostituire il cavo di alimentazione solo con un cavo originale.
 - Se il cavo di alimentazione è danneggiato, esso deve essere sostituito dal costruttore o dal suo servizio assistenza tecnica o comunque da una persona con qualifica similare, in modo da prevenire ogni rischio.
 - Non utilizzare il caricabatterie per ricaricare batterie di tipo non ricaricabili.
 - Verificare che la tensione di alimentazione disponibile sia corrispondente a quella indicata sulla targa dati del caricabatterie.
 - Per non danneggiare l'elettronica dei veicoli, rispettare scrupolosamente le avvertenze fornite dai costruttori dei veicoli o delle batterie utilizzate
 - Questo caricabatterie comprende parti, quali interruttori o relè che possono provocare archi o scintille; pertanto se usato in una autorimessa o in un ambiente simile, porre il caricabatterie in un locale o in una custodia adatta allo scopo.
 - Interventi di riparazione o manutenzione all'interno del caricabatterie devono essere eseguiti solo da personale esperto.
 - **ATTENZIONE: DISINSERIRE SEMPRE IL CAVO DI ALIMENTAZIONE DALLA RETE PRIMA DI EFFETTUARE QUALSIASI INTERVENTO DI SEMPLICE MANUTENZIONE DEL CARICABATTERIE, PERICOLO!**
 - Il caricabatterie è protetto da contatti indiretti mediante un conduttore di terra come prescritto per gli apparecchi di classe I. Controllare che la presa sia provvista di collegamento di terra di protezione.
 - Nei modelli che ne sono sprovvisti, collegare spine di portata appropriata al valore del fusibile indicato in targa; nei modelli provvisti di cavo con spina e con potenza "P.MAX START" superiore a 9kW, per l'utilizzo in avviamento si consiglia la sostituzione della spina con una di portata adeguata al fusibile indicato in targa.

2. DESCRIZIONE GENERALE

2.1 CARICABATTERIE AUTOMATICI (TRONIC)

Caricabatterie automatici (controllo elettronico del processo di carica, interruzione e ripristino automatico) indicati per la carica di batterie ermetiche (GEL, AGM) in modalità TRONIC, e di batterie al piombo ad elettrolita libero (WET) in modalità manuale CHARGE, usate su veicoli a motore (benzina e diesel), motocicli, imbarcazioni, etc. E' possibile ricaricare batterie da 12V, 24V.

Accumulatori ricaricabili in funzione della tensione di uscita disponibile: 6V / 3 celle; 12V / 6 celle; 24V / 12 celle.

3. DISPOSITIVI DI CONTROLLO, REGOLAZIONE E SEGNALAZIONE

3.1 INDICATORE DEL LIVELLO DI CARICA (AMPEROMETRO FIG. A)

Durante la fase di carica l'indicatore del livello di carica si sposta da destra verso sinistra indicando una diminuzione della corrente richiesta dalla batteria fino a valori molto bassi prossimi allo zero (condizione di batteria carica). Si ricorda che l'esatto stato di carica delle batterie può essere determinato solo usando un densimetro, che consente di misurare la densità specifica dell'elettrolita. Per i caricabatterie in modalità manuale CHARGE, sarà necessario monitorare l'ampmetro per determinare quando la batteria sarà giunta a fine carica e sarà necessario scollegarla dal caricabatterie per evitarne il surriscaldamento o il danneggiamento. In modalità avviamento START l'indicatore si porterà tutto a destra durante la fase di avviamento indicando l'erogazione della corrente massima.

3.2 IMPOSTAZIONE DELLA MODALITA' DI CARICA E DELLA CORRENTE DI CARICA (FIG. B)

L'impostazione della modalità di carica TRONIC o CHARGE viene selezionata tramite il deviatore di figura B-1.

L'impostazione della corrente e della tensione di carica (ove presente) avviene in senso crescente spostando il cursore del commutatore di figura B-2 da sinistra a destra, rimanendo all'interno del campo CHARGE/TRONIC.

Spostando il cursore di figura B-2 tutto a destra il caricabatterie è in posizione START, pronto per effettuare l'aiuto avviamento del veicolo.

3.3 LED DI SEGNALAZIONE (FIG. C)

Il led di figura C-1 segnala che le pinze di carica sono state collegate alla batteria invertendo la polarità.

ATTENZIONE! Sebbene il caricabatterie sia protetto da fusibile ripristinabile, evitare sempre di generare scintille collegando le pinze con polarità invertita! Scollegare immediatamente le pinze e ripristinare i corretti collegamenti alla batteria.

Il led bicolore di figura C-2 è sempre rosso in modalità CHARGE e indica che la batteria è in carica. In modalità TRONIC il led diventa di colore verde quando la carica è terminata.

4. INSTALLAZIONE

4.1 UBICAZIONE DEL CARICABATTERIE

Durante il funzionamento posizionare in modo stabile il caricabatterie e assicurarsi di non ostruire il passaggio d'aria attraverso le apposite aperture garantendo una sufficiente ventilazione.

4.2 COLLEGAMENTO ALLA RETE

- Il caricabatteria deve essere collegato esclusivamente ad un sistema di alimentazione con conduttore di neutro collegato a terra.

- Controllare che la tensione di rete sia equivalente alla tensione di funzionamento.
- La linea di alimentazione dovrà essere dotata di sistemi di protezione, quali fusibili o interruttori automatici, sufficienti per sopportare l'assorbimento massimo dell'apparecchio.
- Il collegamento alla rete è da effettuarsi con apposito cavo.
- Eventuali prolunghe del cavo di alimentazione devono avere una sezione adeguata e comunque mai inferiore a quella del cavo fornito.
- È sempre obbligatorio collegare a terra l'apparecchio, utilizzando il conduttore di colore giallo-verde del cavo di alimentazione, contraddistinto dall'etichetta (\perp), mentre gli altri due conduttori andranno collegati alla fase e al neutro.

5. FUNZIONAMENTO IN CARICA

NB: Prima di procedere alla carica, verificare che la capacità delle batterie (Ah) che si intende sottoporre a carica non sia inferiore a quella indicata nella targa dati del caricabatterie (Cmin). Eseguire le istruzioni seguendo scrupolosamente l'ordine sotto riportato.

5.1 PREPARAZIONE BATTERIA

Se la batteria da ricaricare è di tipo WET procedere come segue:

- Rimuovere i tappi della batteria (se presenti), così che i gas che si producono durante la carica possano fuoriuscire. Controllare che il livello dell'elettrolita ricopra le piastre delle batterie; se queste risultassero scoperte aggiungere acqua distillata fino a sommergerle di 5-10 mm.



ATTENZIONE! PRESTARE LA MASSIMA CAUTELA DURANTE QUESTA OPERAZIONE IN QUANTO L'ELETTROLITA È UN ACIDO ALTAMENTE CORROSIVO.

5.2 COLLEGAMENTO CARICABATTERIE/BATTERIA

- Verificare che il cavo di alimentazione sia scollegato dalla presa di rete.
- Per i modelli con più tensioni di carica posizionare il deviatore o il commutatore in corrispondenza della tensione di carica prescelta. In assenza di deviatore o commutatore, collegare opportunamente il cavo con pinza di carica rossa (simbolo +) allo specifico morsetto del caricabatterie in corrispondenza della tensione di carica prescelta.
- Collegare la pinza di carica di colore rosso al morsetto positivo della batteria (simbolo +). Se i simboli non si distinguono si ricorda che il morsetto positivo è quello non collegato al telaio della macchina.
- Collegare la pinza di carica di colore nero al telaio della macchina, lontano dalla batteria e dal condotto del carburante.

NOTA: se la batteria non è installata in macchina, collegarsi direttamente al morsetto negativo della batteria (simbolo -).

5.3 CARICA MANUALE E CARICA AUTOMATICA

5.3.1 CARICA MANUALE (CHARGE)

Modalità consigliata per le batterie al piombo ad elettrolita libero (WET).

- Eseguire correttamente le istruzioni indicate nei paragrafi 5.1 e 5.2.
- Posizionare il deviatore di figura B-1 nella posizione CHARGE e impostare il livello di carica come desiderato tramite il commutatore di figura B-2.
- Alimentare il caricabatterie inserendo il cavo di alimentazione nella presa di rete e ponendo su ON l'interruttore (se presente).
- Monitorare l'indicatore di carica come descritto nel paragrafo 3.1.

NOTA: Quando la batteria WET è carica si potrà inoltre notare un principio di "ebollizione" del liquido contenuto. Si consiglia di interrompere la carica già all'inizio di questo fenomeno onde evitare danneggiamenti della batteria.

5.3.2 CARICA AUTOMATICA (TRONIC)

I modelli che prevedono la modalità TRONIC sono consigliati per la carica di batterie ermetiche (GEL, AGM).

- Eseguire correttamente le istruzioni indicate nei paragrafi 5.1 e 5.2.
- Posizionare il deviatore di figura B-2 in TRONIC e impostare il livello di carica come desiderato tramite il commutatore di figura B-2.
- Alimentare il caricabatterie inserendo il cavo di alimentazione nella presa di rete. Il caricabatteria controllerà la tensione presente ai capi della batteria e interromperà automaticamente

l'erogazione della corrente a batteria carica (led di carica verde) per poi riprenderla automaticamente quando la batteria comincia a scaricarsi. La funzione TRONIC è ideale per mantenere automaticamente nel tempo la carica della batteria (AGM e WET) senza rischi di danneggiamento della stessa.

5.4 CARICA SIMULTANEA DI PIÙ BATTERIE

ATTENZIONE: non caricare batterie di capacità, scarica e tipologia diversa fra loro. Dovendo caricare più batterie contemporaneamente si può ricorrere a dei collegamenti in "serie" o in "parallelo" (FIG. D). Il collegamento in "parallelo" richiede che le batterie abbiano la stessa tensione nominale (Volt), corrispondente a quella in uscita dal caricabatterie e che la somma degli Ah sia compresa nel range di carica del caricabatterie.

Il collegamento in "serie" richiede che le batterie abbiano la stessa capacità (Ah) e che la somma delle tensioni nominali di tutte le batterie sia corrispondente a quella in uscita dal caricabatterie.

5.5 FINE CARICA

- Togliere l'alimentazione al caricabatterie ponendo su OFF l'interruttore (se presente) e togliendo il cavo di alimentazione dalla presa di rete.
- Scollegare la pinza di carica di colore nero dal telaio della macchina o dal morsetto negativo della batteria (simbolo -).
- Scollegare la pinza di carica di colore rosso dal morsetto positivo della batteria (simbolo +).
- Riporre il caricabatterie in luogo asciutto.
- Richiudere le celle della batteria con gli appositi tappi (se presenti).

6. FUNZIONAMENTO IN AVVIAMENTO

ATTENZIONE: Prima di procedere osservare attentamente le avvertenze dei costruttori di veicoli!

- Assicurarsi di proteggere la linea di alimentazione con fusibili o interruttori automatici del valore corrispondente indicato in targa con il simbolo ().
- Per facilitare l'avviamento, eseguire in precedenza una carica di 10-15 minuti alla corrente di carica più elevata disponibile con il caricabatterie.
- Al fine di evitare surriscaldamenti del caricabatterie, eseguire l'operazione di avviamento rispettando RIGOROSAMENTE i cicli di lavoro/pausa indicati sull'apparecchio (esempio: START 3s ON 120s OFF-5 CYCLES). Non insistere oltre se il motore del veicolo non si avvia: si potrebbe, infatti, compromettere seriamente la batteria o addirittura l'equipaggiamento elettrico della vettura. Se l'avviamento non avviene, attendere qualche minuto e ripetere l'operazione di carica rapida.

6.1 COLLEGAMENTO CARICABATTERIE/BATTERIA

- Con cavo di alimentazione staccato dalla presa di rete, collegare le pinze del caricabatterie come descritto nel paragrafo 5.2.
- Accertarsi che la batteria sia ben collegata ai rispettivi morsetti (+ e -) e sia in buono stato (non solfatata e non guasta). Non eseguire nel modo più assoluto avviamenti di veicoli con batterie scollegate dai rispettivi morsetti; la presenza della batteria è determinante per l'eliminazione di eventuali sovratensioni.

6.2 AVVIAMENTO CON START

- Con il caricabatterie in posizione OFF, inserire il cavo di alimentazione nella presa di rete.
- Porre su ON l'interruttore, se presente.
- Porre l'interruttore/commutatore su posizione START e procedere all'avviamento girando la chiave del veicolo.

6.3 FINE AVVIAMENTO

- Interrompere l'alimentazione al caricabatterie ponendo su OFF l'interruttore o il commutatore (se presente) e togliendo il cavo di alimentazione dalla presa di rete.
- Scollegare la pinza di carica di colore nero dal morsetto negativo della batteria (simbolo -) e quella di colore rosso dal morsetto positivo della batteria (simbolo +).
- Riporre il caricabatterie/avviatore in luogo asciutto.

7. PROTEZIONI DEL CARICABATTERIE

Il caricabatterie si autoprottegge in caso di:

- Sovraccarico (eccessiva erogazione di corrente verso la batteria).
- Cortocircuito (pinze di carica messe a contatto fra di loro).
- Inversione di polarità sui morsetti della batteria.

Negli apparecchi muniti di fusibili è obbligatorio in caso di sostituzione, usare ricambi analoghi aventi lo stesso valore di corrente nominale.
ATTENZIONE: Sostituire il fusibile con valori di corrente diversi da quelli indicati in targa potrebbe provocare danni a persone o cose. Per lo stesso motivo, evitare nel modo più assoluto la sostituzione del fusibile con ponti di rame o altro materiale. L'operazione di sostituzione del fusibile va sempre eseguita con il cavo di alimentazione STACCATO dalla rete.

8. CONSIGLI UTILI

- Pulire i morsetti positivo e negativo da possibili incrostazioni di ossido in modo da assicurare un buon contatto delle pinze.
- Evitare nel modo più assoluto di mettere in contatto le due pinze quando il caricabatterie è inserito in rete. In questo caso si ha la bruciatura del fusibile.
- Se la batteria con cui si intende usare questo caricabatterie è permanentemente inserita su un veicolo, consultare anche il manuale istruzioni e/o di manutenzione del veicolo alla voce "IMPIANTO ELETTRICO" o "MANUTENZIONE".

1. INSTRUCTIONS GÉNÉRALES DE SÉCURITÉ POUR L'UTILISATION ...	9	5.3.2 CHARGE AUTOMATIQUE (TRONIC)	10
2. DESCRIPTION GÉNÉRALE	9	5.4 CHARGE SIMULTANÉE DE PLUSIEURS BATTERIES	10
2.1 CHARGEURS DE BATTERIES AUTOMATIQUES (TRONIC)	9	5.5 FIN DE CHARGE	10
3. DISPOSITIFS DE CONTRÔLE, DE RÉGLAGE ET DE SIGNALISATION ..	9	6. FONCTIONNEMENT EN SYNERGIE	10
3.1 INDICATEUR DU NIVEAU DE CHARGE (AMPÈREMÈTRE FIG. A) ..	9	6.1 BRANCHEMENT DU CHARGEUR DE BATTERIES / BATTERIE ..	10
3.2 PROGRAMMATION DE LA MODALITÉ DE CHARGE		6.2 DÉMARRAGE AVEC START	11
ET DU COURANT DE CHARGE (FIG. B)	9	6.3 FIN DE DÉMARRAGE	11
3.3 LED DE SIGNALISATION (FIG. C)	9	7. PROTECTIONS DU CHARGEUR DE BATTERIES	11
4. INSTALLATION	10	8. CONSEILS UTILES	11
4.1 LIEU D'INSTALLATION DU CHARGEUR DE BATTERIE	10		
4.2 BRANCHEMENT À L'ALIMENTATION SECTEUR	10		
5. FONCTIONNEMENT DURANT LA CHARGE	10		
5.1 PRÉPARATION DE LA BATTERIE	10		
5.2 BRANCHEMENT CHARGEUR DE BATTERIES/BATTERIE	10		
5.3 CHARGE MANUELLE ET CHARGE AUTOMATIQUE	10		
5.3.1 CHARGE MANUELLE (CHARGE)	10		

1. INSTRUCTIONS GÉNÉRALES DE SÉCURITÉ POUR L'UTILISATION



- Les batteries dégagent des gaz explosifs durant la charge, éviter toute flamme ou étincelle, NE PAS FUMER.
- Positionner les batteries sous charge dans un endroit aéré.



- Fournir aux personnes dont l'expérience est insuffisante des informations adéquates avant toute utilisation de l'appareil.

- L'appareil peut être utilisé par des enfants d'un âge non inférieur à 8 ans et par des personnes ayant des capacités physiques, sensorielles ou mentales réduites, ou sans expérience ou connaissance nécessaire, à condition que ce soit sous surveillance ou après que ces mêmes personnes aient reçu des instructions concernant l'utilisation sûre de l'appareil et concernant la compréhension des dangers inhérents à celui-ci.
- Les enfants ne doivent pas jouer avec l'appareil.
- Le nettoyage et l'entretien destinés à être effectués par l'utilisateur ne doivent pas être effectués par des enfants sans surveillance.
- Utiliser exclusivement le chargeur de batterie dans des lieux fermés et s'assurer que les locaux sont correctement aérés durant l'opération, NE PAS EXPOSER L'APPAREIL À LA PLUIE OU À LA NEIGE.
- Débrancher le câble d'alimentation avant de connecter ou de déconnecter les câbles de charge de la batterie.
- Ne pas connecter ou déconnecter les pinces de la batterie quand le chargeur est en fonctionnement.
- N'utiliser sous aucun prétexte le chargeur de batterie à l'intérieur du véhicule ou dans le coffre.
- Remplacer exclusivement le câble d'alimentation par un câble original.
- Si le câble d'alimentation est endommagé, il doit être substitué par le constructeur ou par son service d'assistance technique ou, quoi qu'il en soit, par une personne ayant une qualification similaire, de façon à prévenir tout risque.
- Ne pas utiliser le chargeur de batterie pour recharger des batteries non rechargeables.
- Vérifier que la tension d'alimentation disponible correspond à celle indiquée sur la plaquette signalétique du chargeur de batterie.
- Pour ne pas endommager l'électronique des véhicules, respecter scrupuleusement les avertissements fournis par les constructeurs des véhicules ou des batteries utilisées.
- Ce chargeur de batterie comporte des parties, comme interrupteurs ou relais, risquant de provoquer des arcs électriques ou des étincelles par conséquent, en cas d'utilisation dans un garage ou un lieu du même type, placer le chargeur de batterie dans un local ou une protection adéquats.
- Les interventions de réparation ou d'entretien à l'intérieur du chargeur de batterie doivent exclusivement être effectuées par un personnel qualifié.
- ATTENTION: TOUJOURS DÉBRANCHER LE CÂBLE D'ALIMENTATION AVANT TOUTE INTERVENTION D'ENTRETIEN DU CHARGEUR DE BATTERIE, DANGER!
- Le chargeur de batteries est protégé contre des contacts indirects grâce à un conducteur de terre selon les prescriptions pour les appareils de classe I. Contrôler que la prise est équipée d'une

protection de mise à la terre.

- Sur les modèles qui en sont dépourvus, connecter des fiches d'une portée adaptée à la valeur du fusible indiquée sur la plaque; sur les modèles dépourvus de câble avec fiche et présentant une puissance "P.MAX START" supérieure à 9 kW, il est conseillé de remplacer la fiche par une autre de portée adaptée au fusible indiqué sur la plaque pour une utilisation de démarrage.

2. DESCRIPTION GÉNÉRALE

2.1 CHARGEURS DE BATTERIES AUTOMATIQUES (TRONIC)

Chargeurs de batteries automatiques (contrôle électronique du processus de charge, d'interruption et de rétablissement automatique) indiqués pour la charge de batteries hermétiques (GEL, AGM) en modalité TRONIC, et de batteries au plomb à électrolyte libre (WET) en modalité manuelle CHARGE, utilisées sur des véhicules à moteur (essence et diesel), motocycles, embarcations, etc. Il est possible de recharger des batteries de 12V, 24V.

Accumulateurs rechargeables en fonction de la tension de sortie disponible: 6V / 3 cellules; 12V / 6 cellules; 24V / 12 cellules.

3. DISPOSITIFS DE CONTRÔLE, DE RÉGLAGE ET DE SIGNALISATION

3.1 INDICATEUR DU NIVEAU DE CHARGE (AMPÈREMÈTRE FIG. A)

Durant la phase de chargement, l'indicateur de niveau de charge se déplace de droite à gauche et indique une diminution du courant demandé par la batterie jusqu'à des valeurs très basses proches de zéro (condition de batterie chargée). Nous rappelons que l'état exact de charge des batteries peut être déterminé uniquement en utilisant un densimètre, qui permet de mesurer la densité spécifique de l'électrolyte. Pour les chargeurs de batteries en modalité manuelle CHARGE, il faudra surveiller l'ampèremètre pour déterminer quand la batterie sera arrivée en fin de charge puis la débrancher du chargeur de batteries pour éviter la surchauffe ou l'endommagement. En modalité démarrage START, l'indicateur se placera complètement à droite durant la phase de démarrage et indiquera la distribution du courant maximum.

3.2 PROGRAMMATION DE LA MODALITÉ DE CHARGE ET DU COURANT DE CHARGE (FIG. B)

La programmation de la modalité de chargement TRONIC ou CHARGE est sélectionnée à l'aide du déviateur de la figure B-1.

La programmation du courant et de la tension de charge (quand elle est présente) advient en sens croissant en déplaçant le curseur du commutateur de la figure B-2 de gauche à droite, et reste à l'intérieur du champ CHARGE / TRONIC.

En déplaçant le curseur de la figure B-2 complètement à droite, le chargeur de batteries est en position START pour effectuer l'aide au démarrage du véhicule.

3.3 LED DE SIGNALISATION (FIG. C)

La led de la figure C-1 signale que les pinces de chargement ont été branchées à la batterie en inversant la polarité.

ATTENTION ! Même si le chargeur de batteries est protégé par un fusible pouvant être rétabli, éviter toujours de générer des étincelles en branchant les pinces avec leur polarité inversée ! Débrancher immédiatement les pinces et rétablir les branchements corrects à la batterie.

La led bicolor de la figure C-2 est toujours rouge en modalité

CHARGE et indique que la batterie est en charge. En modalit  TRONIC, la led devient verte quand la charge est termin e.

4. INSTALLATION

4.1 LIEU D'INSTALLATION DU CHARGEUR DE BATTERIE

Durant le fonctionnement, installer le chargeur de batterie en position stable et s'assurer de ne pas obstruer le passage de l'air   travers les ouvertures pr vues afin de garantir une ventilation ad quate.

4.2 BRANCHEMENT   L'ALIMENTATION SECTEUR

- Le chargeur de batterie doit exclusivement  tre connect    un syst me d'alimentation avec conducteur de neutre branch    la terre.
- Contr ler que la tension secteur correspond   la tension de fonctionnement.
- La ligne d'alimentation doit  tre  quip e d'un syst me de protection comme fusibles ou interrupteurs automatiques en mesure de supporter l'absorption maximale de l'appareil.
- Le branchement au r seau secteur doit  tre effectu  avec le c ble pr vu.
- Les rallonges  ventuelles du c ble d'alimentation doivent pr senter une section ad quate, et dans tous les cas non inf rieure   celle du c ble fourni.
- Le branchement   la terre est indispensable et doit utiliser le conducteur de couleur jaune et vert du c ble d'alimentation portant l' tiquette (\perp), tandis que les deux autres conducteurs doivent  tre branch s   la phase et au neutre.

5. FONCTIONNEMENT DURANT LA CHARGE

NB: Avant de proc der   la charge, contr ler que la capacit  des batteries (Ah) devant  tre soumises   la charge n'est pas inf rieure   celle indiqu e sur la plaque du chargeur de batterie (Cmin). Se conformer scrupuleusement   la s quence d'instructions ci-dessous.

5.1 PR PARATION DE LA BATTERIE

Si la batterie   charger est de type WET, proc der de la fa on suivante :

- Retirer les couvercles de la batterie (si pr vus) pour permettre la sortie des gaz se d gageant durant la charge. Contr ler que le niveau de l' lectrolyte recouvre les plaques des batteries si ces derni res sont   d couvert, ajouter de l'eau distill e jusqu'  les recouvrir de 5-10mm.



ATTENTION: EFFECTUER CETTE OP RATION AVEC UNE ATTENTION EXTR ME, L' LECTROLYTE  TANT UN ACIDE HAUTEMENT CORROSIF.

5.2 BRANCHEMENT CHARGEUR DE BATTERIES/BATTERIE

- V rifier que le c ble d'alimentation est d branch  de la prise du r seau secteur.
- Pour les mod les ayant plusieurs tensions de charge, placer le d viateur ou le commutateur en face de la tension de charge choisie au pr alable. En absence de d viateur ou de commutateur, brancher opportun ment le c ble avec pince de chargement rouge (symbole +)   la borne sp cifique du chargeur de batteries en face de la tension de charge choisie au pr alable.
- Connecter la pince de charge de couleur rouge   la borne positive de la batterie (symbole +). En cas d'impossibilit  de distinguer les symboles, la borne positive est celle non branch e au ch ssis de la machine.
- Connecter la pince de charge de couleur noire au ch ssis de la machine, loin de la batterie et de la conduite du carburant.

REMARQUE: si la batterie n'est pas install e sur la machine, se brancher directement   la borne n gative de la batterie (symbole -).

5.3 CHARGE MANUELLE ET CHARGE AUTOMATIQUE

5.3.1 CHARGE MANUELLE (CHARGE)

Modalit  conseill e pour les batteries au plomb   electrolyte libre (WET).

- ex cuter correctement les instructions indiqu es aux paragraphes 5.1 et 5.2.
- Positionner le d viateur de la figure B-1 en position CHARGE et programmer le niveau de charge d sir    l'aide du commutateur de la figure B-2.
- Alimenter le chargeur de batteries en ins rant le c ble d'alimentation dans la prise de r seau en mettant l'interrupteur (si pr sent) sur ON.

- Surveiller l'indicateur de charge comme d crit au paragraphe 3.1.

NOTE : Quand la batterie WET est charg e, on peut en outre noter un d but d' bullition du liquide contenu. Nous conseillons d'interrompre la charge d s que ce ph nom ne appar it pour  viter d'endommager la batterie.

5.3.2 CHARGE AUTOMATIQUE (TRONIC)

Les mod les qui pr voient la modalit  TRONIC sont conseill s pour la charge de batteries herm tiques (GEL, AGM).

- ex cuter correctement les instructions indiqu es aux paragraphes 5.1 et 5.2.
- Positionner le d viateur de la figure B-2 en TRONIC et programmer le niveau de charge d sir    l'aide du commutateur de la figure B-2.
- Alimenter le chargeur de batteries en ins rant le c ble d'alimentation dans la prise de r seau. Le chargeur de batterie contr lera la tension pr sente aux extr mit s de la batterie et interrompra automatiquement la distribution du courant quand la batterie sera charg e (led de charge verte) pour reprendre ensuite automatiquement quand la batterie commencera   se d charger. La fonction TRONIC est id ale pour maintenir automatiquement dans le temps la charge de la batterie (AGM et WET) sans risques d'endommager cette derni re.

5.4 CHARGE SIMULTAN E DE PLUSIEURS BATTERIES

ATTENTION : ne pas charger de batteries de capacit , d chargement et typologie diff rentes. Si on doit charger plusieurs batteries en m me temps, on peut recourir   des branchements en « s rie » ou en « parall le » (FIG. D).

Le branchement en « parall le » demande que les batteries aient la m me tension nominale (Volt), correspondant   celle en sortie du chargeur de batteries et que la somme des Ah soit comprise dans la fourchette de chargement du chargeur de batteries.

Le branchement en « s rie » demande que les batteries aient la m me capacit  (Ah) et que la somme des tensions nominales de toutes les batteries corresponde   celle en sortie du chargeur de batteries.

5.5 FIN DE CHARGE

- Couper l'alimentation au chargeur de batteries en mettant l'interrupteur (si pr sent) sur OFF et enlever le c ble d'alimentation de la prise de r seau.
- D brancher la pince de charge de couleur noire du ch ssis de la machine ou de la borne n gative de la batterie (symbole -).
- D brancher la pince de charge de couleur rouge de la borne positive de la batterie (symbole +).
- Remettre le chargeur de batteries dans un lieu sec.
- Refermer les capteurs de la batterie avec les bouchons pr vus (s'ils existent).

6. FONCTIONNEMENT EN SYNERGIE

ATTENTION : Avant de continuer, observer attentivement les avertissements des constructeurs de v hicules !

- S'assurer de prot ger la ligne d'alimentation par des fusibles ou des interrupteurs automatiques d'une valeur correspondant   celle indiqu e sur la plaquette portant le symbole ().
- Pour faciliter le d marrage, ex cuter pr c demment une charge de 10-15 minutes au courant de charge le plus  lev , disponible avec le chargeur de batteries.
- Afin d' viter des surchauffes du chargeur de batteries, ex cuter l'op ration de d marrage en respectant RIGOREUSEMENT les cycles de travail / pause indiqu s sur l'appareil (exemple : START 3s ON 120s OFF-5 CYCLES). Ne pas insister si le moteur du v hicule ne d marre pas : on pourrait en effet compromettre s rieusement la batterie ou m me l' quipement  lectrique de la voiture. Si le d marrage n'a pas lieu, attendre quelques minutes et r p ter l'op ration de charge rapide.

6.1 BRANCHEMENT DU CHARGEUR DE BATTERIES / BATTERIE

- Avec le c ble d'alimentation d tach  de la prise de r seau, brancher les pinces du chargeur de batteries comme au paragraphe 5.2.
- S'assurer que la batterie est branch e aux bornes respectives (+ et -) et qu'elle est en bon  tat (non sulfat e et non en avarie). Il ne faut absolument pas ex cuter de d marrages de v hicules avec les batteries d branch es de leurs bornes respectives ; la pr sence de la batterie est d terminante pour l' limination d' ventuelles surtensions.

6.2 DÉMARRAGE AVEC START

- Avec le chargeur de batteries en position OFF, insérer le câble d'alimentation dans la prise de réseau.
- Mettre sur ON l'interrupteur, si présent.
- Mettre l'interrupteur / commutateur sur START et procéder au démarrage en tournant la clé du véhicule.

6.3 FIN DE DÉMARRAGE

- Interrompre l'alimentation au chargeur de batteries en mettant l'interrupteur ou le commutateur (s'il existe) sur OFF et enlever le câble d'alimentation de la prise du réseau secteur.
- Débrancher la pince de chargement de couleur noire de la borne négative de la batterie (symbole -) et la pince rouge de la borne positive de la batterie (symbole +).
- Ranger le chargeur de batteries dans un endroit sec.

7. PROTECTIONS DU CHARGEUR DE BATTERIES

Le chargeur de batteries se protège de lui-même en cas de :

- Surcharge (débit de courant excessif vers la batterie).
- Court-circuit (pinces de chargement mises en contact entre elles).
- Inversion de polarités sur les bornes de la batterie.

Sur les appareils munis de fusibles, il est obligatoire en cas de substitution, d'utiliser des pièces de rechange analogues qui ont la même valeur de courant nominal.

ATTENTION: Substituer le fusible ayant des valeurs de courant différentes de celles indiquées sur la plaquette pourrait provoquer des dommages aux personnes ou aux choses. Pour cette même raison, éviter de la manière la plus absolue, la substitution du fusible par des ponts en cuivre ou autre matériel.

L'opération de substitution du fusible doit toujours être exécutée avec le câble d'alimentation DÉBRANCHÉ du réseau.

8. CONSEILS UTILES

- Nettoyer les bornes positive et négative de possibles incrustations d'oxyde, de façon à assurer un bon contact des pinces.
- Eviter absolument de mettre les deux pinces en contact quand le chargeur de batteries est inséré dans le réseau. Dans ce cas, on grille le fusible.
- Si la batterie avec laquelle on entend utiliser ce chargeur de batteries est insérée de façon permanente sur un véhicule, consulter aussi le manuel d'instructions et/ou d'entretien du véhicule à la rubrique "INSTALLATION ÉLECTRIQUE" ou "ENTRETIEN".

1. ALLGEMEINE SICHERHEITSVORSCHRIFTEN FÜR DEN GEBRAUCH ..	15	5.4 GLEICHZEITIGES LADEN MEHRERER BATTERIEN.....	16
2.1 ALLGEMEINE BESCHREIBUNG	15	5.5 ENDE LADEVORGANG	16
2.1 AUTOMATISCHE BATTERIELADEGERÄTE (TRONIC).....	15	6. BETRIEB BEIM STARTEN	16
3. KONTROLL-, EINSTELLUNGS- UND SIGNALVORRICHTUNGEN ...	15	6.1 ANSCHLUSS BATTERIELADEGERÄT / BATTERIE.....	16
3.1 LADESTANDSANZEIGE (AMPEREMETER ABB. A).....	15	6.2 ANLASSEN MIT START	17
3.2 EINSTELLUNG DES LADEMODUS UND DES LADESTROMS		6.3 ENDE DES STARTVORGANGS	17
(ABB. B)	15	7. SCHUTZFUNKTIONEN DES BATTERIELADEGERÄTES	17
3.3 LED-ANZEIGE (ABB. C).....	15	8. HILFREICHE RATSCHLÄGE	17
4. INSTALLATION.....	16		
4.1 LAGE DES LADEGERÄTES	16		
4.2 NETZANSCHLUSS	16		
5. LADEBETRIEB	16		
5.1 VORBEREITUNG DER BATTERIE	16		
5.2 ANSCHLIESSEN LADEGERÄT / BATTERIE	16		
5.3 MANUELLES UND AUTOMATISCHES LADEN	16		
5.3.1 MANUELLES LADEN (CHARGE).....	16		
5.3.2 AUTOMATISCHES LADEN (CHARGE)	16		

1. ALLGEMEINE SICHERHEITSVORSCHRIFTEN FÜR DEN GEBRAUCH



- Während des Ladens entweichen aus der Batterie Explosionsgase, vermeiden Sie daher offene Flammen oder Funkenflug. NICHT RAUCHEN.

- Stellen Sie die Batterien während des Ladevorganges an einen gut belüfteten Ort.



- Unerfahrene Personen müssen vor dem Gebrauch des Gerätes in angemessener Weise unterwiesen werden.

- Das Gerät darf von Kindern ab 8 Jahren und von Personen mit eingeschränkten körperlichen, sensorischen oder mentalen Fähigkeiten bzw. ohne Erfahrung oder der notwendigen Kenntnis verwendet werden, wenn vorausgesetzt ist, dass dies unter Aufsicht erfolgt oder nachdem sie entsprechende Anweisungen für den sicheren Gebrauch des Geräts erhalten und die Gefahren, die mit ihm einhergehen, verstanden haben. Kindern ist das Spielen mit dem Gerät untersagt.

- Die Reinigung und die Wartung, die dem Anwender obliegen, dürfen von Kindern nur unter Aufsicht durchgeführt werden.

- Verwenden Sie das Gerät nur in geschlossenen Räumen und sorgen Sie für gut gelüftete Arbeitsplätze. NICHT DEM REGEN ODER SCHNEE AUSSETZEN.

- Ziehen Sie das Netzkabel aus der Steckdose, bevor Sie die Ladungskabel der Batterie anschließen oder ausstecken.

- Nicht die Zangen an die Batterie einstecken oder ausstecken bei funktionierendem Ladegerät.

- Auf keinen Fall soll das Gerät im Inneren des Autos oder der Motorhaube benutzt werden.

- Ersetzen Sie das Netzkabel nur durch ein Originalkabel.

- Sollte das Versorgungskabel beschädigt sein, muss dieses durch den Hersteller oder den technischen Kundendienst bzw. durch eine hierfür qualifizierte Person ausgetauscht werden, um jedem Risiko entgegenzuwirken.

- Verwenden Sie das Ladegerät nicht für die Ladung von Batterien, die nicht nachgeladen werden können.

- Prüfen Sie, ob die verfügbare Versorgungsspannung der Angabe auf dem Datenschild des Ladegerätes entspricht.

- Damit die Fahrzeugelektronik keinen Schaden nimmt, sind die Hinweise des Fahrzeugherstellers oder des Batterieherstellers genau zu befolgen.

- Dieses Ladegerät enthält Teile wie z. B. einen Abschalter oder ein Relais, die Funken oder Lichtbögen erzeugen können. Deswegen sollte das Gerät, wenn es in einer Garage oder an einem ähnlichen Ort verwendet wird, an einer geschützten Stelle unter Aufsicht in Betrieb genommen werden.

- Reparatur- oder Instandhaltungsarbeiten im Inneren des Gerätes dürfen nur von geschultem Personal vorgenommen werden.

- ACHTUNG! BEVOR SIE DIE GERINGSTE WARTUNGSRBEIT AM GERÄT DURCHFÜHREN, UNBEDINGT DAS GERÄT AUSSTECKEN; GEFAHR!!

- Das Batterieladegerät ist durch einen Erdleiter vor indirekten Kontakten geschützt, wie es für die Geräte der Klasse I vorgeschrieben ist. Kontrollieren Sie, daß die Steckdose eine Verbindung zur Schutzerde hat.

- Bei den nicht damit ausgestatteten Modellen sind Stecker anzuschließen, deren Belastbarkeit dem auf dem Typenschild

vermerkten Wert der Schmelzsicherung angepasst ist. Bei den Modellen mit Kabel und Stecker, deren Leistung "P.MAX START" einen Wert von 9 kW überschreitet, wird für den Starterbetrieb empfohlen, den vorhandenen Stecker durch einen Stecker auszutauschen, welcher der auf dem Typenschild angegebenen Belastbarkeit der Schmelzsicherung angepasst ist.

2. ALLGEMEINE BESCHREIBUNG

2.1 AUTOMATISCHE BATTERIELADEGERÄTE (TRONIC)

Automatische Batterieladegeräte (elektronische Kontrolle des Ladeprozesses, Unterbrechung und automatische Rückstellung) geeignet zum Laden von hermetisch dichten Batterien (GEL, AGM) im Modus TRONIC und Bleibatterien mit freiem Elektrolyt (WET) im manuellen Modus CHARGE wie beispielsweise bei Kraftfahrzeugen (Benzin und Diesel), Motorrädern oder Booten. 12-V- und 24-V-Batterien können aufgeladen werden.

Aufladbare Akkumulatoren, je nach der bereitgestellten Ausgangsspannung: 6V / 3 Zellen; 12V / 6 Zellen; 24V / 12 Zellen.

3. KONTROLL-, EINSTELLUNGS- UND SIGNALVORRICHTUNGEN

3.1 LADESTANDSANZEIGE (AMPEREMETER ABB. A)

Während des Ladevorgangs bewegt sich die Ladestandsanzeige von rechts nach links. Dabei wird eine abnehmende Stromnachfrage der Batterie bis zum Erreichen sehr niedriger Werte, die fast bei null (aufgeladene Batterie) liegen, angezeigt. Der genaue Ladestand der Batterien kann nur unter Verwendung eines Dichtemessers ermittelt werden. Dieser ermöglicht die Messung der spezifischen Dichte des Elektrolyts. Bei Batterieladegeräten im manuellen Modus CHARGE muss das Amperemeter kontrolliert werden, um zu bestimmen, wann sich die Batterie am Ende des Ladevorgangs befindet. Die Batterie muss dann vom Batterieladegerät zur Vermeidung von Überhitzung oder Schäden getrennt werden. Im Startmodus START geht die Anzeige während der Startphase ganz nach rechts, wobei die maximale Stromzufuhr angezeigt wird.

3.2 EINSTELLUNG DES LADEMODUS UND DES LADESTROMS (ABB. B)

Die Einstellung des Lademodus TRONIC oder CHARGE wird mittels dem Wechselschalter aus Abbildung B-1 gewählt.

Die Einstellung des Ladestroms und der Ladespannung (falls vorhanden) erfolgt aufsteigend, wobei sich der Schieber des Umschalters aus Abbildung B-2 von links nach rechts innerhalb des Feldes CHARGE/TRONIC bewegt.

Das Batterieladegerät befindet sich in der Position START, wenn der Schieber aus Abbildung B-2 komplett nach rechts gesetzt wird, um so dem Fahrzeug Starthilfe zu leisten.

3.3 LED-ANZEIGE (ABB. C)

Die LED in Abbildung C-1 gibt an, dass die Ladezangen an die Batterie angeschlossen wurden, wobei die Polung vertauscht wurde. ACHTUNG! Wenn auch das Batterieladegerät mit einer rückstellbaren Schmelzsicherung abgesichert ist, sollte dennoch eine Funkenbildung durch Anschluss der Zangen mit vertauschter Polung immer vermieden werden. Die Verbindung der Zangen sofort lösen und die korrekte Verbindung zur Batterie herstellen.

Die zweifarbige LED in Abbildung C-2 leuchtet im Modus CHARGE immer rot und gibt an, dass die Batterie geladen wird.

Im Modus TRONIC leuchtet die LED grün, wenn der Ladevorgang abgeschlossen ist.

4. INSTALLATION

4.1 LAGE DES LADEGERÄTES

Während des Betriebes positionieren Sie das Ladegerät in einer stabilen Lage und stellen Sie sicher, daß die Luftwege durch die entsprechenden Öffnungen nicht verstopft ist, damit eine ausreichende Luftzufuhr sichergestellt ist.

4.2 NETZANSCHLUSS

- Das Batterieladegerät darf ausschließlich an ein Versorgungsnetz mit geerdetem Nulleiter angeschlossen werden.
- Überprüfen Sie, ob die Netzspannung gleich der Betriebsspannung ist.
- Die Netzleitung muß mit Schutzvorrichtungen wie Sicherungen oder automatische Schaltern ausgestattet sein, welche die Höchstaufnahme des Gerätes aushalten.
- Der Netzanschluß muß mit dem passenden Kabel vorgenommen werden.
- Verlängerungen des Anschlußkabels müssen einen passenden Querschnitt haben, auf keinen Fall dürfen sie aber einen Querschnitt haben, der geringer ist als der des beiliegenden Kabels.
- Das Gerät muss immer unter Verwendung des gelbgrünen Leiters des Versorgungskabels, welches mit dem Etikett (⊥) gekennzeichnet ist, geerdet werden. Die anderen beiden Leiter hingegen sind an die Phase und den Nulleiter anzuschließen.

5. LADEBETRIEB

ANMERKUNG: Bevor Sie zum Laden übergehen, überprüfen Sie, ob die Kapazität der Batterien (Ah), die geladen werden sollen, nicht unter den Werten liegt, die auf dem Typenschild des Ladegeräts (Cmin) angegeben sind. Folgen Sie strikt der Reihenfolge der untenstehenden Anweisung.

5.1 VORBEREITUNG DER BATTERIE

Bei einer aufzuladenden Batterie des Typs WET ist wie folgt vorzugehen:

- Nehmen Sie die Deckel der Batterie ab, wenn vorgesehen, damit die Gase, die während des Ladens entstehen, entweichen können. Kontrollieren Sie, ob die Elektrolytflüssigkeit die Batterieplatten bedeckt.; Falls diese freiliegen sollten, geben Sie etwas destilliertes Wasser nach, bis sie 5-10 mm. untergetaucht sind.



ACHTUNG: BEI DIESER ARBEIT IST ÄUSSERSTE VORSICHT ANGERATHEN, DA ES SICH BEI DER ELEKTROLYTFLÜSSIGKEIT UM EINE ÄTZENDE SÄURE HANDELT.

5.2 ANSCHLIESSEN LADEGERÄT / BATTERIE

- Prüfen Sie, ob das Versorgungskabel von der Netzdose abgezogen ist.
- Bei Modellen mit mehreren Ladespannungen ist der Wechselschalter oder Schalter auf der gewählten Ladespannung zu positionieren. Ist kein Wechselschalter oder Schalter vorhanden, muss das Kabel sachgerecht mit der roten Ladezange (Sinnbild +) an die Klemme des Batterieladegerätes für die jeweilige Ladespannung angeschlossen werden.
- Verbinden Sie die rote Ladeklemme mit dem Pluspol der Batterie (Zeichen +). Wenn man die Symbole nicht erkennen kann, behefen Sie sich mit dem Gedanken, daß die Plusklemme nicht mit dem Fahrzeuggestell verbunden wird.
- Verbinden Sie die schwarze Ladeklemme mit dem Fahrzeuggestell, möglichst weit von der Batterie und der Treibstoffleitung entfernt.

ANMERKUNG: Wenn die Batterie sich nicht im Fahrzeug befindet, schließen Sie die schwarze Klemme direkt an den Minuspol der Batterie an (Zeichen -).

5.3 MANUELLES UND AUTOMATISCHES LADEN

5.3.1 MANUELLES LADEN (CHARGE)

Empfohlener Modus für Bleibatterien mit freiem Elektrolyt (WET).

- Die Anleitungen in Abschnitt 5.1 und Abschnitt 5.2 korrekt durchführen.
- Den Wechselschalter aus Abbildung B-1 in die Position CHARGE bringen. Den Ladestand nach Wunsch mithilfe des Umschalters aus Abbildung B-2 einstellen.
- Das Batterieladegerät durch Einführen des Versorgungskabels

in die Netzdose mit Strom versorgen und den Schalter (falls vorhanden) auf ON stellen.

- Die Ladeanzeige wie in Abschnitt 3.1 beschrieben überwachen.
- ANMERKUNG:** Wenn die WET-Batterie aufgeladen ist, kann außerdem ein anfängliches „Gasen“ der enthaltenen Flüssigkeit beobachtet werden. Sollte sich dies der Fall sein, wird empfohlen den Ladevorgang zu unterbrechen, um Schäden an der Batterie zu vermeiden.

5.3.2 AUTOMATISCHES LADEN (CHARGE)

Die Modelle, die den Modus TRONIC vorsehen, sind für das Laden hermetisch dichter Batterien (GEL, AGM) zu empfehlen.

- Die Anleitungen in Abschnitt 5.1 und Abschnitt 5.2 korrekt durchführen.
- Den Wechselschalter aus Abbildung B-2 in die Position TRONIC bringen. Den Ladestand nach Wunsch mithilfe des Umschalters aus Abbildung B-2 einstellen.
- Das Batterieladegerät durch Einführen des Versorgungskabels in die Netzdose mit Strom versorgen. Das Batterieladegerät wird die an den Batterieenden vorhandene Spannung kontrollieren und die Stromzufuhr automatisch bei aufgeladener Batterie (grüne Lade-LED) unterbrechen, um dann die Aufladung automatisch wieder aufzunehmen, wenn die Batterie beginnt, sich zu entladen. Die Funktion TRONIC eignet sich zum automatischen Erhalten der Batterieladung (AGM und WET) im Laufe der Zeit, ohne Risiken die Batterie zu beschädigen.

5.4 GLEICHZEITIGES LADEN MEHRERER BATTERIEN

ACHTUNG: Keine Batterien aufladen, die sich in ihrer Kapazität, Entladung und Typologie voneinander unterscheiden. Müssen mehrere Batterien gleichzeitig aufgeladen werden, können sie „in Reihe“ oder „parallel“ (ABB. D) geschaltet werden.

Sollten sie „parallel“ geschaltet werden, so müssen die Batterien dieselbe Nennspannung besitzen (Volt), die der am Ausgang des Batterieladegeräts entspricht und die Summe der Ah muss innerhalb des Ladebereichs des Batterieladegeräts liegen.

Sollten sie „in Reihe“ geschaltet sein, so müssen die Batterien dieselbe Kapazität (Ah) aufweisen und die Summe der Nennspannungen aller Batterien muss der am Ausgang des Batterieladegeräts entsprechen.

5.5 ENDE LADEVORGANG

- Die Stromversorgung des Batterieladegerätes unterbrechen, indem der Schalter (falls vorhanden) auf OFF gestellt und das Versorgungskabel aus der Netzdose gezogen wird.
- Die schwarze Ladezange vom Fahrgestell des Fahrzeugs oder der Minusklemme der Batterie (Symbol -) lösen.
- Die rote Ladezange von der Plusklemme der Batterie (Symbol +) lösen.
- Das Batterieladegerät wieder an einem trockenen Ort ablegen.
- Die Batteriezellen wieder mit den zugehörigen Stopfen schließen (falls vorhanden).

6. BETRIEB BEIM STARTEN

ACHTUNG: Vor Beginn die Warnhinweise der Fahrzeughersteller genau beachten!

- Sicherstellen, dass die Versorgungsleitung mit Schmelzsicherungen oder Automatikschaltern entsprechend dem Wert, der auf dem Typenschild mit dem Symbol () angegeben ist, abgesichert ist.
- Um das Starten zu erleichtern, vorab 10-15 Minuten mit dem Batterieladegerät aufladen, und zwar mit dem höchsten vorhandenen Ladestrom.
- Um Überhitzungen des Batterieladegeräts zu vermeiden, das Starten unter GENAUER Beachtung der Arbeits- / Pausezyklen, die auf dem Gerät angegeben sind, durchführen (Beispiel: START 3s ON 120s OFF-5 CYCLES). Sollte der Fahrzeugmotor nicht starten, darf dennoch nicht fortgefahren werden: tatsächlich könnte die Batterie sonst ernsthaft beschädigt oder sogar die elektrische Ausstattung des Fahrzeugs gefährdet werden. Sollte das Starten nicht möglich sein, einige Minuten lang warten und die Schnellaufladung wiederholen.

6.1 ANSCHLUSS BATTERIELADEGERÄT / BATTERIE

- Bei von der Netzdose getrenntem Versorgungskabel, die Zangen des Batterieladegeräts wie in Abschnitt 5.2 beschrieben anschließen.
- Sich vergewissern, dass die Batterie gut mit den zugehörigen

Klemmen (+ und -) verbunden ist und sich in einem guten Zustand befindet (nicht sulfatiert und nicht beschädigt). Auf gar keinen Fall Startvorgänge an Fahrzeugen mit Batterien vornehmen, deren zugehörigen Klemmen nicht angeschlossen sind. Das Vorhandensein der Batterie ist bestimmend für die Beseitigung eventueller Überspannungen.

6.2 ANLASSEN MIT START

- Das Versorgungskabel in die Netzdose einführen. Dabei muss sich das Batterieladegerät in der Position OFF befinden.
- Den Schalter (falls vorhanden) auf ON stellen.
- Den Schalter / Umschalter in die Position START bringen. Den Fahrzeugschlüssel zum Anlassen drehen.

6.3 ENDE DES STARTVORGANGS

- Die Stromversorgung des Batterieladegerätes unterbrechen. Dazu den Schalter oder Umschalter (falls vorhanden) auf OFF setzen und das Versorgungskabel aus der Netzdose ziehen.
- Die schwarze Ladezange von der Minusklemme der Batterie (Symbol -) und die rote Ladezange von der Plusklemme der Batterie (Symbol +) lösen.
- Stellen Sie das Ladegerät an einem trockenen Ort ab.

7. SCHUTZFUNKTIONEN DES BATTERIELADEGERÄTES

Das Batterieladegerät schützt sich in den folgenden Fällen selbst:

- Überlast (zu starke Stromzufuhr zur Batterie).
- Kurzschluss (Ladezangen berühren sich).
- Vertauschte Polung an den Batterieklemmen.

Bei den Geräten mit Schmelzsicherungen besteht die Pflicht, beim Auswechseln funktionsgleiche Ersatzteile mit demselben Nennstromwert zu verwenden.

ACHTUNG: Der Austausch gegen eine Schmelzsicherung mit Stromwerten, die von den Angaben auf dem Typenschild abweichen, kann Personen- und Sachschäden verursachen. Aus demselben Grund ist unter allen Umständen die Ersetzung der Schmelzsicherung durch Überbrückungen aus Kupfer oder anderen Materialien zu vermeiden.

Beim Austausch der Sicherung muss das Versorgungskabel stets vom Netz GETRENNT sein.

8. HILFREICHE RATSCHLÄGE

- Reinigen Sie die Anschlüsse Plus und Minus von möglichen Oxidablagerungen, damit die Klemmen einwandfreien Kontakt haben.
- Vermeiden Sie unter allen Umständen den Kontakt der beiden Klemmen, wenn das Ladegerät mit dem Netz verbunden ist. Die Folge wäre das Durchbrennen der Schmelzsicherung.
- Wenn die Batterie, für die das Ladegerät verwendet werden soll, dauerhaft in ein Fahrzeug eingebaut ist, studieren Sie im Betriebs- und Wartungshandbuch des Wagens auch die Punkte "ELEKTRISCHE ANLAGE" oder "WARTUNG".

Fig. A

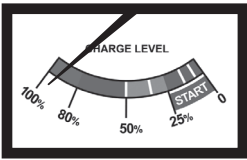
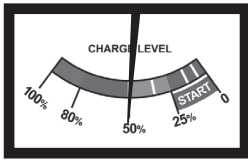
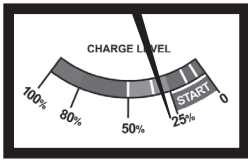

Fig. B1



Fig. B2

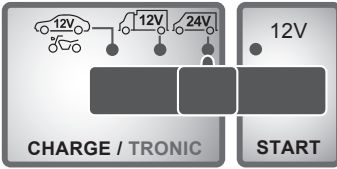
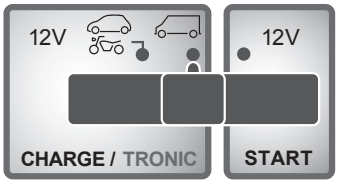

Fig. C1



Fig. C2

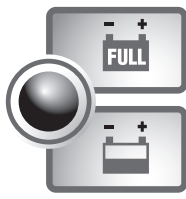
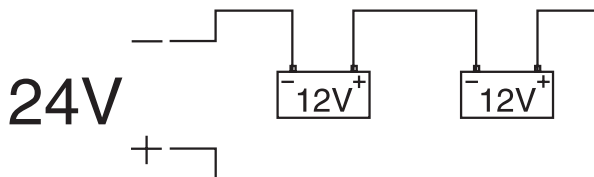
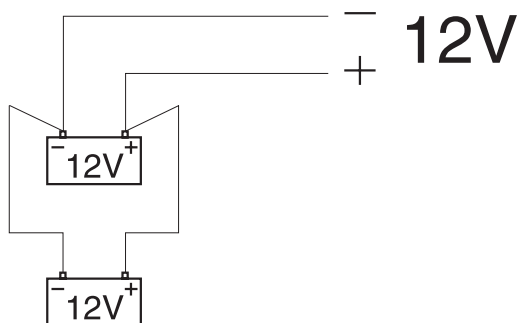

Fig. D

(EN) SERIES
(IT) SERIE
(FR) SERIES
(ES) SERIE
(DE) SERIE
(RU) ПОСЛЕДОВАТЕЛЬНЫЙ
(PT) SÉRIE
(EL) ΣΕΙΡΑ
(NL) SERIESCHAKELING
(HU) SZÉRIÁBAN
(RO) SERIE
(SV) SERIEKOPPLIN
(DA) SERIEFORBINDELSE
(NO) SERIEKOPLING
(FI) SARJAKYTKENTÄ
(CS) SÉRIOVÉ ZAPOJENÍ
(SK) SÉRIOVÉ ZAPOJENIE
(SL) SERIJSKI
(HR-SR) SERIJA
(LT) NUOSEKLUS
(ET) JÄRJESTIKKU
(LV) SECĪGI
(BG) ПОСЛЕДОВАТЕЛНО
(PL) SZEREGOWE
(AR) متسلسل



(EN) PARALLEL
(IT) PARALLELO
(FR) PARALLELE
(ES) PARALELO
(DE) PARALLEL
(RU) ПАРАЛЛЕЛЬНЫЙ
(PT) PARALELA
(EL) ΠΑΡΑΛΛΕΛΟ
(NL) PARALLELSCHAKELING
(HU) PÁRHUZAMOSAN
(RO) PARALEL
(SV) PARALLELLKOPPLING
(DA) PARALLELFORBINDELSE
(NO) PARALLELLKOPLING
(FI) RINNAKKAISKYTKENTÄ
(CS) PARALELNÍ ZAPOJENÍ
(SK) PARALELNÉ ZAPOJENIE
(SL) PARALELNI
(HR-SR) PARALELA
(LT) LYGIAGRETUS
(ET) PARALLEEL
(LV) PARĀLELI
(BG) ПАРАЛЕЛНО
(PL) RÓWNOLEGIE
(AR) متوازي



(EN) GUARANTEE

The manufacturer guarantees proper operation of the machines and undertakes to replace free of charge any parts should they be damaged due to poor quality of materials or manufacturing defects within 12 months of the date of commissioning of the machine, when proven by certification. Returned machines, also under guarantee, should be dispatched CARRIAGE PAID and will be returned CARRIAGE FORWARD. This with the exception of, as decreed, machines considered as consumer goods according to European directive 1999/44/EC, only when sold in member states of the EU. The guarantee certificate is only valid when accompanied by an official receipt or delivery note. Problems arising from improper use, tampering or negligence are excluded from the guarantee. Furthermore, the manufacturer declines any liability for all direct or indirect damages.

(IT) GARANZIA

La ditta costruttrice si rende garante del buon funzionamento delle macchine e si impegna ad effettuare gratuitamente la sostituzione dei pezzi che si deteriorassero per cattiva qualità di materiale e per difetti di costruzione entro 12 mesi dalla data di messa in funzione della macchina, comprovata sul certificato. Le macchine rese, anche se in garanzia, dovranno essere spedite in PORTO FRANCO e verranno restituite in PORTO ASSEGNATO. Fanno eccezione, a quanto stabilito, le macchine che rientrano come beni di consumo secondo la direttiva europea 1999/44/CE, solo se vendute negli stati membri della EU. Il certificato di garanzia ha validità solo se accompagnato da scontrino fiscale o bolla di consegna. Gli inconvenienti derivati da cattiva utilizzazione, manomissione o incuria, sono esclusi dalla garanzia. Inoltre si declina ogni responsabilità per tutti i danni diretti ed indiretti.

(FR) GARANTIE

Le fabricant garantit le fonctionnement correct des machines et s'engage à remplacer gratuitement les composants endommagés à la suite d'une mauvaise qualité de matériel ou d'un défaut de fabrication durant une période de 12 mois à compter de la mise en service de la machine attestée par le certificat. Les machines rendues, même sous garantie, doivent être expédiées en FRANCO DESTINATION et seront renvoyées en PORT DÛ. Font exception à cette règle les machines considérées comme biens de consommation selon la directive européenne 1999/44/CE et vendues aux états membres de l'EU uniquement. Le certificat de garantie n'est valable que s'il est accompagné de la preuve d'achat ou du bulletin de livraison. Tous les inconvénients dus à une utilisation incorrecte, une manipulation ou une négligence sont exclus de la garantie. La société décline en outre toute responsabilité pour tous les dommages directs ou indirects.

(ES) GARANTÍA

La empresa fabricante garantiza el buen funcionamiento de las máquinas y se compromete a efectuar gratuitamente la sustitución de las piezas que se deterioren por mala calidad del material y por defectos de fabricación en los 12 meses posteriores a la fecha de puesta en funcionamiento de la máquina, comprobada en el certificado. Las máquinas entregadas, incluso en garantía, deberán ser enviadas a PORTE PAGADO y se devolverán a PORTE DEBIDO. Son excepción, según cuanto establecido, las máquinas que se consideran bienes de consumo según la directiva europea 1999/44/CE sólo si han sido vendidas en los estados miembros de la UE. El certificado de garantía tiene validez sólo si está acompañado de resguardo fiscal o albarán de entrega. Los problemas derivados de una mala utilización, modificación o negligencia están excluidos de la garantía. Además, se declina cualquier responsabilidad por todos los daños directos e indirectos.

(DE) GEWÄHRLEISTUNG

Der Hersteller übernimmt die Gewährleistung für den einwandfreien Betrieb der Maschinen und verpflichtet sich, solche Teile kostenlos zu ersetzen, die aufgrund schlechter Materialqualität und von Herstellungsfehlern innerhalb von 12 Monaten ab der Inbetriebnahme schadhaft werden. Als Nachweis der Inbetriebnahme gilt der Garantieschein. Werden Maschinen zurückgesendet, muß dies - auch im Rahmen der Gewährleistung - FRACHTFREI geschehen. Sie werden anschließend per FRACHTNACHNAME wieder zurückgesendet. Von den Regelungen ausgenommen sind Maschinen, die nach der Europäischen Richtlinie 1999/44/EG unter die Verbrauchsgüter fallen, und nur dann, wenn sie in einem Mitgliedstaat der EU verkauft worden sind. Der Garantieschein ist nur gültig, wenn ihm der Kassenbon oder der Lieferschein beiliegt. Unsere Gewährleistung bezieht sich nicht auf Schäden aufgrund fehlerhafter oder nachlässiger Behandlung oder aufgrund von Fremdeinwirkung. Außerdem wird jede Haftung für direkte und indirekte Schäden ausgeschlossen.

(RU) ГАРАНТИЯ

Компания-производитель гарантирует хорошую работу машинного оборудования и обязуется бесплатно произвести замену частей, имеющих неисправности, явившиеся следствием плохого качества материала или дефектов производства, в течении 12 месяцев с даты пуска в эксплуатацию машинного оборудования, проставленной на сертификате. Возвращенное оборудование, даже находящееся под действием гарантии, должно быть направлено на условиях ПОПТО ФРАНКО и будет

движимо имущество за постоянно ползване, както е установено от европейската директива 1999/44/ЕС, само ако машините са продавани в страни членки на Европейския съюз. Гаранционната карта е валидна, само ако е придружена от фискален бон или разписка за доставка. Нередностите, произтичащи от лоша употреба или небрежност, са изключени от гаранцията. Освен това се отклонява всякаква отговорност за директни или индиректни щети.

(PL) GWARANCJA

Producent gwarantuje prawidłowe funkcjonowanie urządzeń i zobowiązuje się do bezpłatnej wymiany części, które zepsują się w wyniku złej jakości materiału lub wad fabrycznych w ciągu 12 miesięcy od daty uruchomienia urządzenia, poświadczonych na gwarancji. Urządzenia przesłane do Producenta, również w okresie gwarancji, należy wysłać na warunkach PORTO FRANKO, po naprawie zostaną one zwrócone na koszt odbiorcy. Zgodnie z ustaleniami wyjątkiem są te urządzenia, które są odsyłane jako dobra konsumpcyjne, zgodnie z dyrektywą europejską 1999/44/WE, wyłącznie, jeżeli zostały sprzedane w krajach członkowskich UE. Karta gwarancyjna jest ważna wyłącznie, jeżeli towarzyszy jej kwit fiskalny lub dowód dostawy. Trudności wynikające z nieprawidłowego użytkowania, naruszenia lub niedbalstwa o urządzenia nie są objęte gwarancją. Producent nie ponosi odpowiedzialności za wszelkie szkody pośrednie i bezpośrednio.

(AR) الضمان

تضمن الشركة المُصنعة جودة الماكينات، كما أنها تتعهد باستبدال قطع مجاناً في حالة تلفها بسبب سوء جودة المادة وعيوب التصنيع وذلك في خلال 12 شهر من تاريخ تشغيل الماكينة المثبت في الشهادة. سترسل الماكينات المسترجعة - حتى وإن كانت في الضمان - على حساب المُرسِل ويتم استرجاعهم على حساب المستهلك. وذلك باستثناء - كما هو مقرر - الماكينات التي تُعتبر سلع استهلاكية وفقاً للتوجيه الأوروبي رقم 44 لعام 1999 - الاتحاد الأوروبي "CE/44/1999"، والتي يتم بيعها فقط في الدول الأعضاء في الاتحاد الأوروبي. تسري شهادة الضمان فقط إذا كان معها إيصال أو مذكرة تسليم. لا يشمل الضمان المشاكل التي تتجّع عن سوء الاستخدام أو العبث أو الإهمال. كما أنها لا تتحمل أي مسؤولية عن جميع الأضرار المباشرة وغير المباشرة.

(EN) CERTIFICATE OF GUARANTEE	(NL) GARANTIEBEWIJS	(SK) ZÁRUČNÝ LIST
(IT) CERTIFICATO DI GARANZIA	(HU) GARANCIALEVÉL	(SL) CERTIFICAT GARANCIJE
(FR) CERTIFICAT DE GARANTIE	(RO) CERTIFICAT DE GARANȚIE	(HR-SR) GARANTNI LIST
(ES) CERTIFICADO DE GARANTIA	(SV) GARANTISEDEL	(LT) GARANTINIS PAŽYMĖJIMAS
(DE) GARANTIEKARTE	(DA) GARANTIBEVIS	(ET) GARANTIISERTIFIKAAT
(RU) ГАРАНТИЙНЫЙ СЕРТИФИКАТ	(NO) GARANTIBEVIS	(LV) GARANTIJAS SERTIFIKĀTS
(PT) CERTIFICADO DE GARANTIA	(FI) TAKUUTODISTUS	(BG) ГАРАНЦИОННА КАРТА
(EL) ΠΙΣΤΟΠΟΙΗΤΙΚΟ ΕΓΓΥΗΣΗΣ	(CS) ZÁRUČNÍ LIST	(PL) CERTYFIKAT GWARANCJI
		(AR) شهادة الضمان

MOD. / MONT / MOD / URLAP / MUDEL / МОДЕЛ / Št / Br.

(EN) Date of buying - (IT) Data di acquisto - (FR) Date d'achat - (ES) Fecha de compra - (DE) Kaufdatum - (RU) Дата продажи - (PT) Data de compra - (EL) Ημερομηνία αγοράς - (NL) Datum van aankoop - (HU) Vásárlás kelte - (RO) Data achiziției - (SV) Inköpsdatum - (DA) Købsdato - (NO) Innkjøpsdato - (FI) Ostopäivämäärä - (CS) Datum zakoupení - (SK) Dátum zakúpenia - (SL) Datum nakupa - (HR-SR) Datum kupnje - (LT) Pirkimo data - (ET) Ostu kuupäev - (LV) Pirkšanas datums - (BG) ДАТА НА ПОКУПКАТА - (PL) Data zakupu - (AR) تاريخ الشراء

NR. / ARIQM / Ę. / Ę. / HOMEP:

(EN) Sales company (Name and Signature)	(NO) Forhandler (Stempel og underskrift)
(IT) Ditta rivenditrice (Timbro e Firma)	(FI) Jälleenmyyjä (Leima ja Allekirjoitus)
(FR) Revendeur (Châchet et Signature)	(CS) Prodejce (Razítka a podpis)
(ES) Vendedor (Nombre y sello)	(SK) Predajca (Pečiatka a podpis)
(DE) Händler (Stempel und Unterschrift)	(SL) Prodajno podjetje (Zig in podpis)
(RU) ШТАМП и ПОДПИСЬ ПОРОВОГО ПРЕДПРИЯТИЯ	(HR-SR) Tvrtka prodavatelj (Pečat i potpis)
(PT) Revendedor (Carimbo e Assinatura)	(LT) Pardavėjas (Antspaudas ir Parašas)
(EL) Κατάστημα πώλησης (Στ. σφραγίδα και υπογραφή)	(ET) Edasimüüjaja firma (Templ ja allkiri)
(NL) Verkooper (Stempel en naam)	(LV) Izplātītājs (Zīmogs un paraksts)
(HU) Eladás helye (Pecset és Aláírás)	(BG) ПРОДАБАЧ (Подпис и Печат)
(RO) Reprezentant comercial (Stampila și semnătură)	(PL) Firma odsprzedająca (Pieczęć i Podpis)
(SV) Återförsäljare (Stämpel och Underskrift)	(AR) شركة المبيعات (ختم وتوقيع)
(DA) Forhandler (stempel og underskrift)	



(EN) The product is in compliance with:	(HU) A termék megfelel a követelményeknek:	(HR-SR) Proizvod je u skladu sa:
(IT) Il prodotto è conforme a:	(RO) Produsul este conform cu:	(LT) Produktas atitinka:
(FR) Le produit est conforme aux:	(SV) Att produkten är i överensstämmelse med:	(ET) Toode on kooskõlas:
(ES) Het produkt overeenkomstig de:	(DA) At produktet er i overensstemmelse med:	(LV) Izstrādājums atbilst:
(DE) Die Maschine entspricht:	(NO) At produktet er i overensstemmelse med:	(BG) Продуктът отговаря на:
(RU) Заявляется, что изделие соответствует:	(FI) Että laite mallia on yhdenmukainen direktiivissä:	(PL) Produkt spełnia wymagania następujących Dyrektyw:
(PT) El producto es conforme as:	(CS) Vyrobek je v sùlade so:	
(EL) Το προϊόν είναι κατάσκευασμένο σύμφωνα με τη:	(SK) Vyrobek je v shodě se:	
(NL) O produto é conforme as:	(SL) Proizvod je v skladu z:	(AR) المنتج متوافق مع:

(EN) DIRECTIVES - (IT) DIRETTIVE - (FR) DIRECTIVES - (ES) DIRECTIVAS - (DE) RICHTLINIEN - (RU) ДИРЕКТИВЫ - (PT) DIRECTIVAS - (EL) ΠΡΟΔΙΑΓΡΑΦΕΣ - (NL) RICHTLIJNEN - (HU) IRÁNYELVEK - (RO) DIRECTIVE - (SV) DIREKTIV - (DA) DIREKTIVER - (NO) DIREKTIVER - (FI) DIREKTIVIT - (CS) SMĚRNICE - (SK) SMERNICE - (SL) DIREKTIVE - (HR-SR) DIREKTIVE - (LT) DIREKTYVOS - (ET) DIREKTIIVID - (LV) DIREKTIVAS - (BG) ДИРЕКТИВИ - (PL) DYREKTYWY - (AR) توجيه

LVD 2014/35/EU + Amdt.

EMC 2014/30/EU + Amdt.

RoHS 2011/65/EU + Amdt.